

DUOCREP®



ZĽAVA 20%

HYDROSOL



ZĽAVA 15%

AMBULANT KLASIK



ZĽAVA 20%

ASSISTA



NOVINKA

SANI-CLOTH® 70



ZĽAVA 45%

www.harrmed.sk

AMPULÁRIUM
obdržíte za 0,10 € ku každej
objednávke nad 75,- €.
Platí od 29.4. do 2.6.2024.

- AMPULÁRIUM**
Pre bezpečný prenos ampuliek
- pre 12 ampuliek
 - rozmery 20 x 15 x 3 cm
 - velcro uzáver
 - materiál polyester



DARČEK

Objednávajte:
www.harrmed.sk
02/3241 0603
info@harrmed.sk

Ceny, zľavy a akcie platia od 29.4.2024 do 2.6.2024.

MAXICREP®

Ekonomická papierová rola na vyšetrovacie lôžka

- 2 vrstvy kvalitného bieleho papiera
- hmotnosť 40 g/m²
- perforácia po 38 cm
- jednotlivo hygienicky balená
- dĺžka 150 m

ZĽAVA
10%

od 79³⁷

Obj. kód	Popis	Cena €	-10 % €
K7 40	Šírka 40 cm, 6 ks	88,19	79,37
K7 45	Šírka 45 cm, 6 ks	108,38	97,54
K7 50	Šírka 50 cm, 6 ks	114,56	103,10
K7 55	Šírka 55 cm, 4 ks	88,19	79,37
K7 59	Šírka 59 cm, 4 ks	102,20	91,98

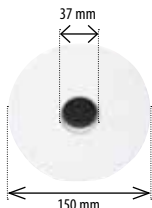

DUOCREP®

Papierová rola na vyšetrovacie lôžka

- dve vrstvy kvalitného bieleho papiera (hmotnosť 40 g/m²)
- perforácia po 30 cm
- dĺžka 50 m

ZĽAVA
20%

od 6⁰³

Obj. kód	Popis	Cena €	-20 % €
G7 5040	Šírka 40 cm	7,54	6,03
G7 5046	Šírka 46 cm	8,79	6,79
G7 5050	Šírka 50 cm	8,64	6,89
G7 5055	Šírka 55 cm	9,73	7,78
G7 5059	Šírka 59 cm	10,22	8,18



PLASTIFICUS®

Nepremokavá rola na vyšetrovacie lôžka

- výborne saje
- neprepúšťa krv, rozpúšťadlá, alkohol a ďalšie tekutiny
- dĺžka 50 m



od 13⁵⁰

Obj. kód	Popis	Cena €
60204	Šírka 50 cm	13,50
60205	Šírka 60 cm	15,64

TÉGLIK FAREBNÝ

- pre pitnú vodu, spútan, moč
- objem 180 ml
- cena za balenie so 100 ks

6¹⁰



Obj. kód	Popis	Cena €	-20 % €
H7 0180-BLAU	Farba modrá	7,63	6,10
H7 0180-GELB	Farba žltá	7,63	6,10
H7 0180-GRUN	Farba zelená	7,63	6,10
H7 0180-ROT	Farba červená	7,63	6,10

ZĽAVA
20%

OCHRANNÝ POVLAK

- modrá plastová fólia
- použiteľný do rozmerov matrace 100 x 210 cm
- po stranách gumičky
- cena za balenie s 10 ks

16⁷⁵



Obj. kód	Cena €
H7 2001	16,75

NÁVLEKY ŠTANDARD

Návleky sa používajú na krátkodobé návštevy jednotiek intenzívnej starostlivosti, lekárskech ambulancií a ďalších čistých miestností. Sú vyrobené z polyetylénu. Sú určené na jednorazové použitie.

- cena za balenie so 100 ks

ZĽAVA
10%



Obj. kód	Cena €	-10 % €
675100	5,95	5,36

5³⁶

SUPERECO

Skladané uteráky

- bielený recyklát
- 75% belosť
- 2 vrstvy
- cena za balenie 20x 250 ks = 5000 ks

51⁴⁹



Obj. kód	Cena €
72450	51,49

BIO

Jemný BIO toaletný papier

- rýchlo sa rozkladá v odpadu - do 15 s
- veľmi pevný a zároveň mäkký
- 4 role nahradí 9 klasických roličiek
- cena za balenie so 4 rolami

4 role Bio = 9 bežných rolí



2²⁵

Obj. kód	Cena €
10300N	2,25

HYDROSOL

Skladané splachovateľné papierové uteráky

Splachovateľný trojvrstvový papierový uterák je vhodný pre vysoko rizikové prevádzkarne, kde možno uteráky namiesto do odpadkového koša vhadzovať do toalety. Veľmi rýchlo sa rozkladá v odpade (do 9 sekúnd).

- cena za balenie s 15 x 170 ks = 2550 ks

40⁵³

ZĽAVA
15%



Obj. kód	Cena €	-15% €
72115	47,68	40,53

INFINITY

Extra BIG & STRONG

- 2 vrstvy
- 670 útržkov
- 73,70 m
- cena za balenie s 3 rolami

4²⁷

3 role Infinity = 10 bežných rolí



Obj. kód	Cena €
10670	4,27

PROFESSIONAL

Pevný, mäkký, dvojvrstvový toaletný papier

- veľký návin 500 útržkov, 55 m
- dĺžka útržku 11 cm
- priemer rolky 120 mm
- cena za balenie so 4 rolami

4 role Professional = 10 bežných rolí



4⁷⁷

Obj. kód	Cena €
10080	4,77

BIO

Dvojvrstvové papierové uteráky skladané

- z BIO ekologicky recyklovanej celulózy
- najlepší pomer medzi cenou a kvalitou
- rozmer 21,5 x 21cm
- cena za balenie s 15x 200 ks

ZĽAVA
20%

31⁷⁴



Obj. kód	Cena €	-20% €
72321	39,67	31,74

NOBAGLOVE® LATEX

Latexové nepúdrované vyšetrovacie rukavice

- vysoká pružnosť
- vysoká pevnosť v ťahu
- odolné proti roztrhnutiu
- **cena za balenie so 100 ks**

ZĽAVA
20%



Obj. kód	Popis	Cena €	-20 % €
905451	Malé (S)	7,50	6,00
905452	Stredné (M)	7,50	6,00
905453	Veľké (L)	7,50	6,00

6⁰⁰

OMNICARE NITRIL

Bezlatexové, nealergizujúce nepúdrované vyšetrovacie rukavice

- **cena za balenie so 100 ks**



3²⁹

ZĽAVA
30%

Obj. kód	Popis	Cena €	-30 % €
RD30019002	Malé (S)	4,70	3,29
RD30019003	Stredné (M)	4,70	3,29
RD30019004	Veľké (L)	4,70	3,29
RD30019005	Extra veľké (XL)	4,70	3,29

NOBAGLOVE NITRIL

Nitrilové nepúdrované vyšetrovacie rukavice

- bez púdrov, bez latexu, pre citlivú kožu
- nealergizujú
- veľmi elastické
- netrhajú sa
- pevné
- **cena za balenie so 100 ks**

ZĽAVA
20%



4⁰⁰

Obj. kód	Popis	Cena €	-20 % €
905561	Malé (S)	5,11	4,09
905562	Stredné (M)	5,11	4,09
905563	Veľké (L)	5,11	4,09

SEMPERCARE

Latexové vyšetrovacie nesterilné nepudrované rukavice

- s rolovacím okrajom
- so syntetickou vnútornou vrstvou pre ľahké a rýchle navliekanie
- výborný pocit na dotyk a bezpečné uchopenie
- vysoká odolnosť proti pretrhnutiu
- **cena za balenie so 100 ks**

6⁰⁵



ZĽAVA
10%

Obj. kód	Popis	Cena €	-10 % €
152241	Malé (S)	6,72	6,05
152242	Stredné (M)	6,72	6,05
152243	Veľké (L)	6,72	6,05

SOFTHAND® LATEX

Latexové nepudrované vyšetrovacie rukavice

- veľmi pružné
- výborné úchopové vlastnosti
- netrhajú sa
- **cena za balenie so 100 ks**

7⁴⁵



Obj. kód	Popis	Cena €	-10 % €
H9 0400	Extra malé (XS)	8,28	7,45
H9 0401	Malé (M)	8,28	7,45
H9 0402	Stredné (M)	8,28	7,45
H9 0403	Veľké (L)	8,28	7,45
H9 0404	Extra veľké (XL)	8,28	7,45

ZĽAVA
10%

NORM JECT®

- značkové sterilné striekačky
- dobre chodiaci piest
- konektor luer
- perfektná transparentnosť valca
- **cena za balenie so 100 ks**

ZĽAVA
20%

od 4⁰⁶



Obj. kód	Popis	Cena €	-20 % €
I3 0201	Objem 2 ml	5,07	4,06
I3 0202	Objem 5 ml	7,62	6,10
I3 0203	Objem 10 ml	10,05	8,04
I3 0204	Objem 20 ml	14,51	11,61

INZULIN

Značkové sterilné striekačky

- dobre chodiaci piest
- konektor luer
- perfektná transparentnosť valca
- jednotlivito sterilne balené

od 5³²



Obj. kód	Popis	Cena €
I3 040100	U40, objem 1 ml, bez ihly, 100 ks	16,90
I3 0605	U40, objem 1 ml, ihla 0,33 x 12,7 mm, 10 ks	5,32
I3 06044	U100, objem 0,5 ml, ihla 0,33 x 12,7 mm, 100 ks	42,45

NEOPOINT®

- veľmi ostré ihly
- konektor luer
- **cena za balenie so 100 ks**

ZĽAVA
20%

od 2⁹⁷



Obj. kód	Popis	Cena €	-20 % €
L1 0220	Sivá, 27G 3/4, 16 mm x 0,40 mm	3,59	2,87
L1 0301	Sivá dlhá, 27G 1 1/2, 40 mm x 0,40 mm	5,69	4,55
L1 0101	Hnedá, 26G 1/2, 12 mm x 0,45 mm	4,41	3,53
L1 0218	Hnedá dlhá, 26G 7/8, 16 mm x 0,45 mm	3,59	2,87
L1 0102	Oranžová, 25G 5/8, 16 mm x 0,50 mm	4,41	3,53
L1 0302	Oranžová dlhá, 25G 1 1/2, 40 mm x 0,50 mm	5,69	4,55
L1 0217	Fialová, 24G 1, 25 mm x 0,55 mm	3,59	2,87
L1 0216	Modrá, 23G 1, 25 mm x 0,60 mm	3,59	2,87
L1 0214	Modrá dlhá, 23G 1 1/4, 30 mm x 0,60 mm	3,59	2,87
L1 0212	Čierna, 22G 1 1/4, 30 mm x 0,70 mm	3,59	2,87
L1 0202	Zelená, 21G 1 1/2, 40 mm x 0,80 mm	3,59	2,87
L1 0105	Zelená dlhá, 21G 2, 50 mm x 0,80	9,52	7,62
L1 0201	Žltá, 20G 1 1/2, 40 mm x 0,90 mm	3,59	2,87
L1 0107	Žltá dlhá, 20G 2 3/4, 50 mm x 0,90 mm	9,97	7,98
L1 0104	Béžová, 19G 1 1/2, 40 mm x 1,10 mm	4,66	3,73
L1 0103	Ružová, 18G 1 1/2, 40 mm x 1,20 mm	4,66	3,73

MEDIWARE® LUER

Značková sterilná striekačka s perfektno ľahko chodiacim a dobre tesniacim piestom a konektorom luer. Potlač valca je veľmi dobre čitateľná a nezmazáva sa.

od 0¹³

ZĽAVA
10%



Obj. kód	Popis	Cena €	-10 % €
I3 0510	Centrálna koncovka luer, objem 2/3 ml	0,14	0,13
I3 0511	Centrálna koncovka luer, objem 5/6 ml	0,19	0,17
I3 0512	Centrálna koncovka luer, objem 10/12 ml	0,22	0,20
I3 0513	Excentrická koncovka luer, objem 20/25 ml	0,34	0,31
I3 040700	Excentrická koncovka luer, objem 50/60 ml	0,97	0,87

JANET

Preplachovacie striekačky

- veľmi dobre chodiaci gumový piest
- sterilne balené

ZĽAVA
15%

od 1³⁹

Obj. kód	Popis	Cena €	-15 % €
I3 041200	Objem 100 ml	4,29	3,65
I3 040800	Objem 60 ml	1,63	1,39



MEDIWARE® LUER LOCK

Značková sterilná striekačka s perfektno ľahko chodiacim a dobre tesniacim piestom a konektorom luer. Potlač valca je veľmi dobre čitateľná a nezmazáva sa.

od 0²¹



Obj. kód	Popis	Cena €
I3 0501	Objem 2/3 ml	0,21
I3 0502	Objem 5/6 ml	0,27
I3 0503	Objem 10/12 ml	0,32
I3 0504	Objem 20/25 ml	0,54
I3 0506	Objem 50/60 ml	1,08

WING-FLO

Kridlatá ihla s hadičkou, ostrá kanyla, jednotlivito sterilne balená, koncovka Luer Lok, farebné kódovanie priemerov.

- **cena za balenie s 50 ks**

16⁵⁷



Obj. kód	Popis	Cena €
I4 0027	Kridlatá ihla s hadičkou, 0,40 x 19 mm, 27G, šedá	16,57
I4 0025	Kridlatá ihla s hadičkou, 0,50 x 19 mm, 25G, oranžová	16,57
I4 0023	Kridlatá ihla s hadičkou, 0,60 x 19 mm, 23G, modrá	16,57
I4 0022	Kridlatá ihla s hadičkou, 0,70 x 19 mm, 22G, čierna	16,57
I4 0021	Kridlatá ihla s hadičkou, 0,80 x 19 mm, 21G, zelená	16,57
I4 0020	Kridlatá ihla s hadičkou, 0,90 x 19 mm, 20G, žltá	16,57
I4 0019	Kridlatá ihla s hadičkou, 1,1 x 19 mm, 19G, béžová	16,57
I4 0018	Kridlatá ihla s hadičkou, 1,2 x 19 mm, 18G, ružová	16,57

SERVOINJEKT®

- injekčné flísové náplasti
- telová farba, ľahko deliteľné, hypoalergénne
- výborne lepí, nemecká kvalita, 2 x 4 cm
- **cena za balenie s 250 ks**

10⁵⁷



ZĽAVA
25%

Obj. kód	Cena €	-25 % €
J8 2990	14,09	10,57

RUDANAHT®

Sterilný náplastový steh

Výborne lepiace elastické náplastové pásy sa používajú na adaptáciu okrajov rán pri čerstvých zraneniach. Tiež je možné použiť ich na operačné rany. Telová farba.



od 0⁸²

ZĽAVA
20%

Obj. kód	Popis	Cena €	-20 % €
060803	75 mm x 3 mm, 5 ks	1,18	0,94
060806	75 mm x 6 mm, 3 ks	1,03	0,82

MINISTRIPS®

Injekčná náplast'

- flexibilný hnedý plast
- odolná vode, nešpiní sa
- jednotlivé balená
- **cena za balenie s 500 ks**

od 9⁶⁴



Obj. kód	Popis	Cena €
090094	0,9 x 3,8 cm	9,64
090105	1,6 cm x 5,7 cm	10,67
090206	1,9 cm x 7,6 cm	12,03
090307	2,5 cm x 7,6 cm	14,79

DERMAPLAST®

Značkové injekčné náplasti

- nelepí sa k rane
- nealergizujú
- pevne držia
- cenovo výhodné
- rozmery 4 x 1,6 cm
- **cena za balenie s 250 ks**

ZĽAVA
30%



Obj. kód	Cena €	-30 % €
535381	9,23	6,46

6⁴⁶

RUDAVLIES® STERILNÝ

Sterilný rýchloobväz je vyrobený z bieleho elastického flisu, ktorý je opatrený hypoalergénnym polyakrylátovým lepidlom. Vankúšik sa nelepí k rane a má veľmi vysokú saciu schopnosť. Lepidlo výborne drží a nezanecháva stopy na koži.

- **cena za balenie s 50 ks**

od 4¹⁹



Obj. kód	Popis	Cena €	-10 % €
072585	5 cm x 7 cm	4,66	4,19
072586	10 cm x 6 cm	8,82	7,94
072587	10 cm x 8 cm	9,97	8,97
072588	12 cm x 10 cm	14,22	12,80
072590	15 cm x 10 cm	16,57	14,91
072591	20 cm x 10 cm	20,69	18,62
072592	25 cm x 10 cm	24,77	22,29
072593	30 cm x 10 cm	36,51	32,86
072595	35 cm x 10 cm	41,62	37,46

ZĽAVA
10%

RUDASILK®

Hypoalergénna hodvábná náplast' obsahuje polyakrylátové lepidlo. Je vhodná na fixáciu krytia, obväzov, sond, katétrov a pod. vo všetkých odboroch medicíny.

ZĽAVA
15%



od 0⁹¹



Obj. kód	Popis	Cena €	-15 % €
070591	1,25 cm x 9 m, bez bočných krúžkov	1,07	0,91
070592	2,5 cm x 9 m, bez bočných krúžkov	2,12	1,80
070595	5 cm x 9 m, bez bočných krúžkov	3,13	2,66

RUDASTRIP®

Spoločivo lepiace sterilné biele elastické náplastové pásky sa používajú na adaptáciu okrajov rán pri čerstvých zraneniach. Tiež je možné použiť ich na operačné rany.



od 0^{€3}

Obj. kód	Popis	Cena €	-35 % €
065406	38 mm x 6 mm, 6 ks	0,97	0,63
065806	75 mm x 6 mm, 3 ks	0,70	0,46
066006	100 mm x 6 mm, 10 ks	0,97	0,63
066012	100 mm x 12 mm, 6 ks	1,03	0,67
066225	125 mm x 25 mm, 4 ks	1,57	1,02

ZĽAVA
35%

CURAPOR®

Sterilný samolepiaci obväz

- pripravený na okamžité použitie
- ošetrovanie rán a prevazy rán všetkého druhu
- spoľahlivé uzavretie obväzu zo všetkých strán



ZĽAVA
10%

od 2^{€3}

Obj. kód	Popis	Cena €	-10 % €
32902	7 cm x 5 cm, 5 ks	2,59	2,33
32903	10 cm x 8 cm, 5 ks	3,72	3,35

NOBADERM®

Sterilný priehľadný fóliový rýchloobväz je vyrobený z polyuretánu a je opatrený hypoalergénnym polyakrylátovým lepidlom. Fólia chráni aseptické rany (napr. operačné) pred vstupom infekcie. Obväz je odolný proti vode, ale priestupný pre vodné pary. Je vhodný i na tzv. vlhké hojenie rán. Rozmer 6 x 7 cm.



0^{€3}

ZĽAVA
35%



Obj. kód	Cena €	-35 % €
160606	0,60	0,39

CURAFIX® H

Elastická fixovacia náplast, vhodná najmä na technicky náročné časti tela (napr. kĺby, krk, vráskavá pokožka). Zvitok s 10 m náplasti.



od 9^{€15}

Obj. kód	Popis	Cena €
138941	5 cm x 10 m	9,15
138942	10 cm x 10 m	12,28
138943	15 cm x 10 m	17,72

CURAPLAST®

Náplasti telovej farby

- balené v kotúči a v kartóniku
- ľahko sa vyťahujú
- rozmery 2 x 4 cm
- cena za balenie s 250 ks



Obj. kód	Cena €
30625	11,54

11^{€54}

CURATEST®

Alergologická testovacia náplast

- Curatest pre pokožku neдрáždiacu náplast z netkanej textílie, určená na epikutánne testy.
- jednoduchá manipulácia pri vkladani a aplikácii
- drží dobre a trvalo
- popisovateľný, odnímateľný bočný okraj pre uľahčenie diagnostiky
- dobre savé vankúšiky z netkanej textílie
- šetrná k pokožke
- podkladová netkaná textília: biela, 100% polypropylén
- uchytenie testovacej komory: polyesterová fólia
- cena za balenie s 50 ks

31^{€74}

ZĽAVA
10%

Obj. kód	Cena €	-10 % €
30054	35,27	31,74



BABYPORE

Detcké náplasti s vankúšikom

- vodeodolné
- vhodné pre citlivú kožu
- rozmery 16 x 56 mm
- **cena za balenie s 20 ks**

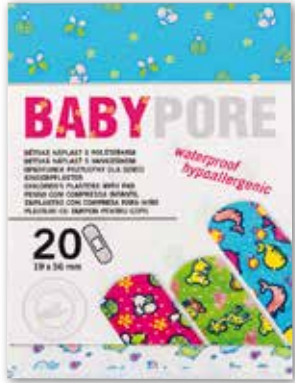

2¹⁰



Obj. kód	Cena €
1320900001	2,10

RUDADERM JUNIOR

Náplasti s detskými motívami

- ekonomické balenie
- detské motívy
- sterilné, jednotlivito balené
- vhodné na ošetrovanie menších poranení, miest vpichu
- so savým vankúšikom
- hypoalergénne
- **cena za balenie s 500 ks**



od 12³²



Obj. kód	Popis	Cena €
091105	1,6 x 5,7 cm	12,32
091206	1,9 x 7,6 cm	13,15

PEDIATRICKÉ ŠKRTIDLO

- ergonomické
- ľahko ovládateľné

ZĽAVA
10%

16³⁴

Obj. kód	Popis	Cena €	-10 % €
G2 906-MAGIC	Magic	18,16	16,34
G2 906-ZOO	ZOO	18,16	16,34



Magic



ZOO

RUDAMED® JUNIOR

Sterilná náplast' na ošetrovanie detských pacientov

- vodeodolná, pružná
- kontaktný krycí vankúšik
- potlačená detskými motívami
- šírka 6 cm, dĺžka 10 cm
- **cena za balenie s 10 ks**

1⁰²



ZĽAVA
15%

Obj. kód	Cena €	-15 % €
084106	1,20	1,02

ZOO SORTIMENT

- figurky zo zdravotne nezávadného maľovaného plastu
- zaručene nejedovateľé
- určené ako darčeky pre malých pacientov
- **cena za balenie so 104 ks**

ZĽAVA
15%



Cena €	-15 % €	-15 % €
20,86	17,73	17,73

17⁷³

INFÚZNA SÚPRAVA od 0⁸⁸



Obj. kód	Popis	Cena €
GA606103	Infúzna súprava Gama 103	0,88
GA606127	Infúzna súprava Gama 127	0,93

SAFE TOUCH Bezpečná krídlatá ihla s hadičkou

Vylučuje možnosť zranenia personálu infekčnou ihlou. Venepunkcia sa vykonáva bežným spôsobom. Pri vytiahnutí ihly zo žily sa stlačí pružná časť, ihla zájde bezpečne do ochrannej trubičky, z ktorej nie je možné ju vytiahnuť. Ihla je jednotlivito sterilne balená a je vhodná pre použitie u všetkých potenciálne infekčných pacientov.



Obj. kód	Popis	Cena €
I4 6025	0,5 x 20 mm, 25G, oranžová	1,08
I4 6023	0,6 x 20 mm, 23G, modrá	1,08
I4 6022	0,7 x 20 mm, 22G, čierna	1,08
I4 6021	0,8 x 20 mm, 21G, zelená	1,08
I4 6019	1,1 x 20 mm, 19G, béžová	1,08

INTROCAN • intravenózna bezpečnostná kanylka

B | BRAUN
SHARING EXPERTISE



1⁵⁵

Obj. kód	Popis	Cena €
4251601-01	0,7 x 19 mm, 24G, žltá	1,55
4251628-01	0,9 x 25 mm, 22G, modrá	1,55
4251644-01	1,1 x 32 mm, 20G, ružová	1,55
4251679-01	1,3 x 45 mm, 18G, zelená	1,55
4251687-01	1,3 x 32 mm, 18G, zelená	1,55
4251695-01	1,7 x 50 mm, 16G, šedá	1,55

SERVOBOX Bezpečné nádoby na použité ihly a striekačky

- zátkovka, ktorá bráni vypadnutiu infikovaných predmetov
- bezpečnostný hermetický uzáver
- bezo zvyšku spáliteľné, nezaťažujú životné prostredie

od 0⁷¹

**ZĽAVA
10%**

Obj. kód	Popis	Cena €	-10% €
19 0101	Žltá, 100 ml	0,79	0,71
19 0105	Žltá, 500 ml	1,30	1,17
19 0150	Nádoba žltá, 500 ml	1,62	1,46
19 0115	Žltá, 1500 ml	1,78	1,60
19 0117	Žltá, 1700 ml	2,09	1,88
19 0120	Žltá, 2000 ml	2,19	1,97
19 0125	Čierna, 5000 ml	7,86	7,07
19 0130	Čierna, 11000 ml	13,05	11,75
19 0135	Čierna, 20000 ml	20,86	18,77

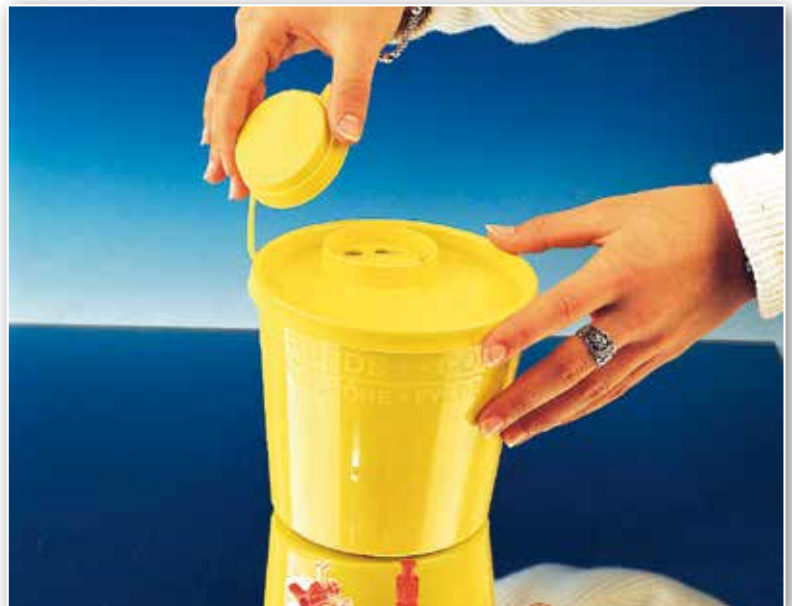

MEDIWARE LANCET Ostré a bezpečné krvné lancety

- jednotlivito sterilne balené
- špeciálne formovaný konkávný hrot
- cena za balenie s 500 ks



Obj. kód	Cena €
B2 01500	18,46

18⁴⁶

STERILANCE Sterilné lancety

- k bezpečnému odberu krvi
- z lancety sa sníme priehľadná čiapočka
- lanceta sa pritlačí na odberové miesto
- stlačí sa tlačidlo, ktoré uvoľní perový mechanizmus
- po punkcii sa na lancetu opäť nasadí ochranná čiapočka a lanceta sa vloží do kontajnera na ihly
- cena za balenie so 100 ks



Obj. kód	Popis	Cena €
A2 3931	18G, zelená, hĺbka vpichu 1,8 mm, pre deti	17,10
A2 3941	26G, žltá, hĺbka vpichu 1,8 mm	17,10
A2 3951	21G, oranžová, hĺbka vpichu 2,2 mm	17,10
A2 3961	21G, fialová, hĺbka vpichu 2,8 mm	17,10

17¹⁰

DEZINFEKČIA & HYGIENA RÚK

MANUSEPT® BASIC

Dezinfekcia rúk

- bez farbív a parfumácie
- základné spektrum účinnosti
- dobrá znášanlivosť s pokožkou

od 3⁷⁶

ZĽAVA
15%



Obj. kód	Popis	Cena €	-15 % €
B-975611	Fľaša 100 ml	4,42	3,76
B-977142	Fľaša 500 ml	6,94	5,90
B-977140	Fľaša 1000 ml	11,94	10,15
B-977145	Kanister 5 l	51,11	43,44

STERILLIUM®

- hygienická a chirurgická dezinfekcia rúk
- chirurgická dezinfekcia za 3 minúty
- aplikácia bez použitia vody

ZĽAVA
10%

od 4⁹⁸



Obj. kód	Popis	Cena €	-10 % €
E1 10661	Fľaša 100 ml	5,53	4,98
E1 0600	Fľaša 500 ml	9,46	8,51
E1 0601	Fľaša 1000 ml	16,44	14,80
E1 0602	Kanister 5 l	75,14	67,63

STERILLIUM® MED

Hygienická a chirurgická dezinfekcia rúk

- bez farbív a parfumácie
- zvláčňujúci efekt
- okamžitý účinok

ZĽAVA
10%

od 4⁴³



Obj. kód	Popis	Cena €	-10 % €
B-981036	Fľaša 100 ml	4,92	4,43
B-981037	Fľaša 500 ml	11,94	10,75
B-981038	Fľaša 1000 ml	19,87	17,88
B-981039	Kanister 5 l	85,06	76,55

SEPTODERM GEL

Gélový alkoholový dezinfekčný prípravok na báze kombinácie alkoholov. Určený na hygienickú a chirurgickú dezinfekciu rúk. S obsahom zvláčňujúcich prísad pre extra ochranu pokožky.

- hygienická a chirurgická dezinfekcia rúk
- rýchla a dlhotrvajúca účinnosť
- široké spektrum účinku vrátane plného spektra vírusov
- zanecháva pocit sviežej, jemnej a vláčnej pokožky
- príjemná aplikácia a nižšia spotreba vďaka gélovej formulácii
- objem 500 ml

11⁸⁶



Obj. kód	Cena €
70000265	11,86

STERILLIUM® GEL PURE

Alkoholový gélový prípravok

- hygienická a chirurgická dezinfekcia rúk
- vynikajúca starostlivosť o pokožku
- baktericídny
- fungicídny na kvasinky
- tuberkulocídny
- mykobaktericídny
- virucídny na obalené vírusy vr. HBV, HIV, HCV
- nezávislý na dostupnosti umývadla či vody

od 4³⁹

ZĽAVA
10%



Obj. kód	Popis	Cena €	-10 % €
B-980388	Fľaša 475 ml, pumpička	10,91	9,82
B-981314	Fľaštička 100 ml, bez pumpičky	4,88	4,39

STELLISEPT® MED

Antibakteriálna emulzia na umývanie rúk a tela

- hygienické umývanie rúk
- nedráždi pokožku ani sliznice

od 5⁰¹

ZĽAVA
20%



Obj. kód	Popis	Cena €	-20 % €
B-975661	Fľaša 100 ml	6,26	5,01
E1 975665	Fľaša 500 ml	12,93	10,34
E1 975660	Fľaša 1000 ml	22,43	17,94

CUTASEPT® F

- bezfarebná dezinfekcia kože
- bakteriálna, fungicídna, virucídna
- vynikajúca znášanosť
- okamžitá účinnosť, nemecká kvalita

ZĽAVA
10%

od 5³²



Obj. kód	Popis	Cena €	-10% €
E1 381	Sprej 50 ml	5,91	5,32
E1 0203	Sprej 250 ml	8,93	8,04
E1 0205	Fľaša 1000 ml	14,88	13,39
E1 389	Kanister 5 l	45,01	40,51

CUTASEPT® G

Dezinfekčný prostriedok na kožu s farbivom

- obsahuje farbivo k označeniu operačného poľa
- pôsobí veľmi rýchlo
- dezinfikuje a odmastuje pokožku

od 13⁸⁸



Obj. kód	Popis	Cena €
E1 0206	Fľaša 1000 ml	13,88
E1 10389	Kanister 5	47,68

SEPTODERM®

Tekutá alkoholová dezinfekcia pokožky

- výborná znášanosť s pokožkou
- bez parfumov a alergénnych zložiek
- ľahká aplikácia pomocou mechanického rozprašovača
- rýchly a dlhotrvajúci účinok
- objem 250 ml

11³³



Obj. kód	Cena €
70000211	11,33

SKINSEPT F

Vysoko účinný bezfarebný prípravok určený na dezinfekciu operačného poľa a kože pred injekciami, punkciami apod. Neobsahuje jód. Neriedi sa.

od 8⁷⁷



Obj. kód	Popis	Cena €
3020640	350 ml, s rozprašovačom	9,27
3020620	500 ml	8,77

ALKOTIP® ECOBOX

Dezinfekčné a čistiace vankúšiky

- napustené 70% alkoholom
- ľahko sa odoberajú zo zásobnej nádoby
- rozmery 44 x 44 mm
- cena za balenie so 155 ks

8³⁴



ZĽAVA
10%

Obj. kód	Cena €	-10% €
G6 0202	9,27	8,34

ALKOTIP®

Alkotip® štvorcinky sú napustené 70% izopropylalkoholom a používajú sa na čistenie pokožky pred venepukciou a inými drobnými zákrokmi. Sterilné štvorcinky sa používajú na oddelení JIS, ARO a pod., u pacientov ohrozených infekciou, a tiež ako súčasť balenia niektorých liečiv, ktoré sa aplikujú intravenózne, intramuskulárne alebo intradermálne.

od 6³⁹



Obj. kód	Popis	Cena €
G6 02	62 x 26 mm, 100 ks	6,39
G6 0250	62 x 26 mm, 250 ks	11,87
G6 03	45 x 87 mm, 100 ks	10,80
G6 04	90 x 110 mm, 100 ks	17,31
G6 01	Alkoholové čistiace tyčinky, dĺžka 100 mm, 50 ks	11,87

DEZINFEKČIA POVRCHOV A PODLÁH

INCIDIN PLUS

Koncentrovaný dezinfekčný a čistiaci prostriedok určený na povrchovú dezinfekciu a čistenie všetkých umývateľných plôch a predmetov (podlahy, steny, nábytok a pod.).

ZĽAVA
10%



od 63¹⁶

Obj. kód	Popis	Cena €	-10% €
3054890	Koncentrát, 2 l	70,18	63,16
3054930	Koncentrát, 6 l	177,75	159,98

KOHR SOLIN FF

Dezinfekčný prípravok Kohrsolin FF má veľmi dobrú materiálovú znášanlivosť a vynikajúce čistiacu schopnosť, neobsahuje formaldehyd, má široké spektrum účinnosti, vr. MRSA, a pôsobí veľmi rýchlo.

Oblasť použitia: dezinfekcia a čistenie vo všetkých oblastiach medicíny, v ambulanciách, ordináciách, lekárnach. Všade tam, kde je požadovaná maximálna úroveň hygieny, účinnosť a vhodná dostupnosť. Pre dezinfekciu pracovných povrchov, lehátok pre pacientov, lekárskeho vozíkov.

• objem 5 l

53⁵⁵

ZĽAVA
10%



Obj. kód	Cena €	-10% €
E1 20239	59,50	53,55

INCIDIN LIQUID

Tekutý dezinfekčný prípravok na báze alkoholov na priame použitie pre rýchlu a bezpečnú dezinfekciu predmetov a plôch postrekom. Neriedi sa, pripravený na okamžité použitie.

od 11⁸⁶



Obj. kód	Popis	Cena €
3086930	600 ml, spray	11,86
3042450	1 l	18,39
3042470	5 l	75,14

INCIDIN PRO

Najmodernejší kvapalný koncentrovaný dezinfekčný a čistiaci prostriedok určený pre profesionálnu dezinfekciu a čistenie všetkých umývateľných plôch.

od 60⁷⁶

ZĽAVA
10%



Obj. kód	Popis	Cena €	-10% €
3076620	2 l	67,51	60,76
3076730	6 l	142,28	128,05

INCIDIN OXYWIPE S

Dezinfekčný prostriedok sa sporocidným účinkom na báze peroxidu vodíka, obrúsky.

• cena za balenie so 100 ks



18⁹²

Obj. kód	Cena €
3116060	18,92

INCIDIN OXYFOAM S

Dezinfekčný prostriedok sa sporocidným účinkom na báze peroxidu vodíka, spray.

• objem 750 ml



17³²

Obj. kód	Cena €
3115830	17,32

BACOBAN® NEALKO TISSUES

Nealkoholové dezinfekčné obrúsky na povrchy

- účinok behom 5 minút
- neobsahujú alkohol, fenoly a aldehydy
- dezinfekcia ultrazvukových sond
- cena za balenie s 50 ks

7³³

**ZĽAVA
10%**



Obj. kód	Cena €	-10% €
BACDLTU	8,70	7,83

BACOBAN® NEALKO

- dezinfekčný prostriedok na povrchy zdravotníckych pomôcok
- dlhodobá účinnosť - až 10 dní
- neobsahuje alkohol, fenoly a aldehydy

od 10³³

**ZĽAVA
10%**

**NA DEZINFEKCIU
ULTRAZVUKOVÝCH SOND**



Obj. kód	Popis	Cena €	-10% €
BACDL1	Fľaša s 500 ml hotového 1% roztoku, rozprašovač	11,48	10,33
BACWB1	Fľaša s 1000 ml koncentrátu a odmerkou	55,31	49,78

BACOBAN®

Moderný superúčinný dezinfekčný prostriedok

- účinnosť až 10 dní
- mikrobiologický účinok počas 5 minút

21³⁶

**ZĽAVA
10%**



Obj. kód	Popis	Cena €	-10% €
BAC500	Fľaša bez rozprašovača, 500 ml	23,73	21,36
BSP500	Rozprašovač pre fľašu 500 ml	4,31	3,88

DEZINFEKČIA NÁSTROJOV

KORSOLEX® BASIC

Účinná dezinfekcia nástrojov a endoskopov

- rozsiahle spektrum účinnosti
- vhodný do ultrazvukového kúpeľa

ZĽAVA
15%



od 60²⁵

Obj. kód	Popis	Cena €	-15% €
E1 972672	Kanister 2 l	70,88	60,25
E1 972679	Kanister 5 l	142,58	121,19

GIGASEPT FF NEW

Špeciálny kvapalný dezinfekčný prípravok na báze succin dialdehydu pre dezinfekciu a čistenie nástrojov, endoskopov, ultrazvukových sond, anestéziologického príslušenstva a ďalších.

- objem 2 l

92⁶⁸



Obj. kód	Cena €
12550900	92,69

BOMIX® PLUS

Bezaldehydový prípravok na dezinfekciu nástrojov

- vynikajúci čistiaci účinok
- široké spektrum účinnosti
- výborná materiálová znášanlivosť
- príjemná vôňa

od 45⁶²

ZĽAVA
10%



Obj. kód	Popis	Cena €	-10% €
B-980320	Fľaša 2 l	50,69	45,62
B-980321	Kanister 5 l	98,08	88,27

SEKUSEPT AKTIV

Vysoko účinný čistiaci a dezinfekčný prípravok na dezinfekciu nástrojov a endoskopov.

od 59¹²



Obj. kód	Popis	Cena €
3050530	1,5 kg	59,12
3050590	6 kg	200,25

BODEDEX® FORTE

Čistenie nástrojov a prístrojov

- tekutý veľmi účinný čistiaci prípravok
- vhodný do ultrazvukových čističiek

od 38⁶⁶



Obj. kód	Popis	Cena €
E1 973762	Kanister 2 l	38,86
E1 973769	Kanister 5 l	96,43

SEKUSEPT PLUS

Koncentrovaný dezinfekčný prostriedok určený na dezinfekciu a čistenie nástrojov z kovu, skla a plastov, anestéziologického príslušenstva a pod.

- objem 6 l

162¹¹



Obj. kód	Cena €
3033850	162,11

BACILLOL® 30 FOAM

Dezinfekcia citlivých povrchov

- vynikajúca materiálková znášalivosť
- pôsobí rýchlo
- ľahká aplikácia z fľaše s napeňovačom
- bez farbív a parfumácie



od 11⁹⁴

ZĽAVA
10%

Obj. kód	Popis	Cena €	-10% €
E1 981307	Fľaša 750 ml, napeňovač	13,27	11,94
B-981127	Kanister 5 l	70,88	63,79

BACILLOL® TISSUES

Dezinfekčné obrúsky

- rozsiahle spektrum účinnosti
- rýchla účinnosť za 30 sekúnd
- výborná materiálková znášalivosť



od 13⁰²

Obj. kód	Popis	Cena €
E1 975670	Dóza so 100 ks	13,93
E1 975673	Náhradná náplň, 100 ks	13,02

MIKROBAC® TISSUES

Bezaldehydové a bezalkoholové dezinfekčné obrúsky

- vhodné pre čistenie a dezinfekciu zdravotníckych pomôcok
- **cena za balenie s 80 ks**

ZĽAVA
10%



19⁵⁸

Obj. kód	Cena €	-10% €
E1 977040	21,76	19,58

NOBATUCH®

Nobatuch utierka je vyrobená z mäkkého a nealergického materiálu. Používa sa na čistenie a umývanie vo všetkých oblastiach medicíny. Rozmery sú 32 x 34 cm.

- **cena za balenie s 50 ks**



ZĽAVA
20%

3⁹⁷

Obj. kód	Cena €	-20% €
674000	4,96	3,97

BACILLOL® AF

Alkoholový prostriedok pre rýchlu dezinfekciu plôch

- neobsahuje aldehydy
- nezanecháva rezíduá, bez vonných prísad



od 10²⁶

Obj. kód	Popis	Cena €
E1 973385	Fľaša 500 ml	10,26
E1 973380	Fľaša 1000 ml	18,59
E1 973389	Kanister 5 l	69,23

BACILLOL® 30 TISSUES

Obrúsky bez aldehydov pre rýchlu dezinfekciu citlivých povrchov

- baktericídne
- fungicídne
- virucídne na obalené vírusy
- rýchly účinok
- obrúsky sa netrhajú
- roztok dobre zmáča povrchy, rýchlo osychá
- bez aldehydov, farbív, parfumácie
- nie je nutné používať rukavice
- **cena za balenie s 80 ks**

14⁷¹

ZĽAVA
15%



Obj. kód	Cena €	-15% €
E1 981312	17,31	14,71

BUNIČITÉ ŠTVORČEKY

- mnohovrstvová bielená buničitá vata
- ľahko sa oddeľujú
- 4 x 5 cm
- 8 vrstiev
- nesterilné
- **cena za balenie s 2 x 500 ks**

2⁹⁹

ZĽAVA
20%



Obj. kód	Cena €	-20% €
1230200310	3,49	2,79

GEKALAST®

- elastické fixačné ovinadlo
- dĺžka v natiahnutom stave 4 m



ZĽAVA
10%

Obj. kód	Popis	Cena €	-10 % €
10228	6 cm x 4 m	0,28	0,25
10232	8 cm x 4 m	0,34	0,31
10211	10 cm x 4 m	0,40	0,36
10217	12 cm x 4 m	0,51	0,46

od 0²⁵

NOBASTRETCH®

Hnedé, jemne tkané trvalo elastické ovinadlo so dlhým ťahom je vyrobené z 97 % z bavlny a zo 3 % z elastanu. Natiahnutie o 170 %. Je vhodné ku kompresii a podpore svalového a pohybového aparátu. Možno docieľiť individuálne nastaviteľného trvalého kľudového tlaku. To je vhodné najmä u pacientov, ktorí musia šetriť choré alebo zranené miesta a nesmú ich zatažovať. Používa sa u športových zranení. Vo flebológii a vo vnútornom lekárstve sa používa k podpore znižovaní opuchov dolných končatín. Dĺžka 7 m.



Obj. kód	Popis	Cena €
480706	6 cm x 7 m	3,51
480708	8 cm x 7 m	4,10
480710	10 cm x 7 m	4,66
480712	12 cm x 7 m	5,77



NOBATEL®

Lahké ovinadlo so stredným ťahom je vyrobené zo 49 % z bavlny a z 51 % z polyamidu. Natiahnutie o 80 %. Používa sa ako univerzálne ovinadlo vo všetkých odboroch medicíny. Dĺžka 5 m.

- cena za balenie s 10 ks



od 4³⁷

Obj. kód	Popis	Cena €	-10 % €
425504	4 cm x 4 m	4,86	4,37
425506	6 cm x 4 m	5,48	4,93
425508	8 cm x 4 m	6,06	5,45
425510	10 cm x 4 m	7,87	7,08
425512	12 cm x 4 m	8,98	8,08
425515	15 cm x 4 m	11,13	10,02
425520	20 cm x 4 m	14,01	12,61

ZĽAVA
10%

NOBATEX®

Biele elastické fixačné ovinadlo sa skladá z 71 % z buničitej vaty a z 29 % z polyamidu. Má krepovajúcu štruktúru. Používa sa na modeláciu a fixáciu sadrových dláh. Taktiež sa používa na fixáciu krytí rán, kde sa s výhodou využíva jeho výplňový efekt. Dĺžka 4 m.

- cena za balenie s 20 ks



Obj. kód	Popis	Cena €	-20 % €
413345	4 cm x 4 m	4,05	3,24
413365	6 cm x 4 m	5,27	4,22
413385	8 cm x 4 m	5,77	4,62
413405	10 cm x 4 m	6,92	5,54
413425	12 cm x 4 m	7,99	6,39

ZĽAVA
20%

NOBALASTIK®

Bandáž so stredným ťahom obsahuje 67 % bavlny, 27 % polyamid a 6 % elastanu. Používa sa na fixáciu všetkých typov dláh, pri športových zraneniach na podporný a kompresný účinok, v chirurgii na stlačenie hrudníka pri zlomeninách rebier a k stabilizácii krytí rán, vo flebológii na podporný obväz.

- cena za balenie s 10 ks



od 4³⁴

Obj. kód	Popis	Cena €	-15 % €
451304	4 cm x 5 m	5,81	4,94
451306	6 cm x 5 m	7,13	6,06
451308	8 cm x 5 m	7,50	6,38
451310	10 cm x 5 m	9,44	8,02
451312	12 cm x 5 m	11,13	9,46
451315	15 cm x 5 m	13,97	11,87

ZĽAVA
15%

NOBA® UNIVERSAL

- univerzálne ovinadlo
- prírodná farba
- elastické, natiahnutie o 120 %
- dĺžka 5 m
- cena za balenie s 10 ks



ZĽAVA
30%

od 3⁶⁹

Obj. kód	Popis	Cena €	-30 % €
430504	4 cm x 5 m	5,27	3,69
430506	6 cm x 5 m	5,85	4,10
430508	8 cm x 5 m	7,50	5,25
430510	10 cm x 5 m	8,28	5,80
430512	12 cm x 5 m	9,64	6,75
430515	15 cm x 5 m	11,74	8,22
430520	20 cm x 5 m	15,37	10,76



PUR-ZELLIN®

Buničité štvorčky

- okraje tampónov zosilnené
- tampóny tvaru vankúšika
- neprašné, neotierajú sa
- na čistenie pokožky pred injekciami
- ako savý vankúšik pri malých zraneniach
- na lokálnu dezinfekciu
- rozmery 4 x 5 cm
- **cena za balenie s 500 ks**

2⁰⁰

ZĽAVA
30%



Obj. kód	Cena €	-30% €
H2 1432130	4,08	2,86

ZELLTIP ECONOMY

Buničité štvorčky

- extrémne savé
- ľahko sa oddelujú

ZĽAVA
30%

3⁴⁷



Obj. kód	Popis	Cena €	-30% €
G6 0801	A Zelltip štvorčky, 2 x 520 ks	4,95	3,47
G6 0802	B Omnibox, zásobník na buničité štvorčky	14,11	9,88

MULOVÉ TAMPÓNY

Sú vyrobené z bielych bavlnených vlákien. Používajú sa vo všetkých oblastiach chirurgie, traumatológie a v ďalších odboroch medicíny.

od 0¹⁸

Obj. kód	Popis	Cena €	-30% €
877015	Nesterilné, priemer 2,5 cm, 250 ks	8,16	5,71
877020	Nesterilné, priemer 3,0 cm, 250 ks	9,68	6,78
877025	Nesterilné, priemer 3,5 cm, 250 ks	14,67	10,27
877033	Nesterilné, priemer 4,0 cm, 250 ks	18,79	13,15
877040	Nesterilné, priemer 4,5 cm, 250 ks	22,21	15,55
877050	Nesterilné, priemer 5,0 cm, 250 ks	36,18	25,33
735220	Sterilné, veľkosť slivky, 2 ks	0,25	0,18
735520	Sterilné, veľkosť slivky, 5 ks	0,51	0,36
735620	Sterilné, veľkosť slivky, 10 ks	0,75	0,53
735720	Sterilné, veľkosť slivky, 20 ks	1,41	0,99

ZĽAVA
30%



STERILUX® NESTERILNÝ

Gázová kompresia so založenými okrajmi

- možno viacnásobne rozložiť
- nevytvára rozstrapkané okraje
- výborná savosť, priehľadnosť, mäkkosť, hebkosť
- k všestrannému ošetrovaniu rán
- pri prvom ošetrovaní znečistených rán
- ako tampón pri malých zákrokoch
- 100% bavlna
- **cena za balenie so 100 ks**

ZĽAVA
20%

od 1⁰⁷



Obj. kód	Popis	Cena €	-20% €
416800	5 x 5 cm	1,34	1,07
416802	7,5 x 7,5 cm	2,69	2,15
416804	10 x 10 cm	4,33	3,46
418805	10 x 20 cm	10,22	8,18

OMNISPAT STANDARD

Ústne lopatky drevené

- nesterilné
- vyrobené z čisto opracovaného dreva
- lopatky sú sterilizovateľné
- dĺžka 15 cm, šírka 1,8 cm
- **cena za balenie so 100 ks**

ZĽAVA
20%



Obj. kód	Cena €	-20% €
922500	2,04	1,63

1⁶³

VEĽMI SAVÉ KRYTIE NESTERILNÉ

Krytie na ranu je opatrené na strane, ktorá neprilieha k rane, pre tekutiny nepriestupným zeleným flísom. Savý vankúšik má enormnú savosť a používa sa pri silne secerujúcich, infikovaných alebo chronických rán a pri tzv vlhkom hojení rán.

- **cena za balenie s 25 ks**

ZĽAVA
30%

od 2⁰⁰

Obj. kód	Popis	Cena €	-30% €
840011	10 cm x 10 cm	2,85	2,00
840012	10 cm x 20 cm	5,27	3,69
840015	15 cm x 25 cm	7,99	5,59
840022	20 cm x 20 cm	11,17	7,82
840024	20 cm x 40 cm	18,01	12,61



INFIORE

Nový systém kuchynských utierok nahradzujúci až 3 balenia bežných kuchynských utierok. Minimalistický rafinovaný dizajn a inovatívny dávkovací systém po jednotlivých listoch. Každý balík je zvlášť v igelitovom obale a dávkuje utierky ako kozmetické vreckovky. Rozmery utierky sú 25 x 30 cm.

- cena za balenie so 150 ks

3⁵⁷



Obj. kód	Cena €
70100	3,57

UNIVERSAL PLAST

- na 500 štandardných skladaných uterákov
- z nerozbitného plastu
- pripieňuje sa na stenu
- veľké okienko
- rozmery 255 x 250 x 120 mm

49⁵⁹



Obj. kód	Popis	Cena €
J2 31200	Univerzálny zásobník na skladané uteráky	49,59
72122	Skladané uteráky, celulóza, 2 vrstvy, biele, 15 x 210 ks	51,49
72115	Hydrosol, skladané splachovateľné uteráky, 15 x 170 ks, 2550 ks	40,53

TORK CLASSIC MINI

Zásobník na skladané uteráky

- rozmery 332 x 291 x 135 mm
- ľahké odoberanie uterákov
- veľké okno
- uzamykatelný

51⁴⁹



Obj. kód	Popis	Cena €
553100	Zásobník pre skladané uteráky	51,49
290179	Skladané uteráky, recyklované, 2 vrstvy, zelená farba, 3750 ks	63,70
290163	Skladané uteráky, recyklované, 2 vrstvy, biela farba, 3750 ks	77,43
100278	Skladané uteráky, celulóza extra, 2 vrstvy, biela farba, 3000 ks	94,21
72122	Skladané uteráky, celulóza, 2 vrstvy, biele, 15 x 210 ks	51,49
72115	Hydrosol, skladané splachovateľné papierové uteráky, 15 x 170 ks, 2550 ks	40,53

BUNICITÉ ŠTVORČKY

Sú vyrobené z mnohvrstvovej bielennej buničitej vaty a sú navinuté na rolke. Ľahko sa oddelujú a pri použití neprášia. Sú vhodné na dezinfekciu kože pred a po injekciách a infúziách, pri drobných zraneniach, v stomatológii a na ošetrovanie drobných rániek vo všetkých oblastiach medicíny. Na ich hygienické uloženie odporúčame OmniBox - zásobník na buničité štvorčeky.



**ZĽAVA
30%**

od 3⁶¹



Obj. kód	Popis	Cena €	-30% €
208810	8 x 10 cm, nesterilný, 12 vrstiev, 250 kusov	6,88	4,82
209405	4 x 5 cm, sterilný, 12 vrstiev, 500 kusov	5,15	3,61
209810	8 x 10 cm, sterilný, 12 vrstiev, 125 kusov	5,15	3,61
G6 0802	OmniBox, zásobník na buničité štvorčeky	14,11	9,88

TABLE-TOP

Ambulantný zásobník na uteráky na postavenie na stôl

- vrchný odber uterákov
- elegantný dizajn
- priestorovo úsporný
- dávkovanie po jednotlivých uterákoch
- úspora uterákov
- prehľadná indikácia spotreby
- rozmery 218 x 323 x 116 mm



57²²



Obj. kód	Popis	Cena €
552200	Zásobník, biely	57,22
552208	Zásobník, čierny	57,22
722600	Uteráky, biele, jemné, 2 vrstvy, 18 x 170 ks	41,58
150299	Uteráky, recykl., 20 x 237 ks	74,76
100288	Uteráky, super kvalita, jemné, savé, 21 x 110 ks	75,14

UNIVERSAL KOV

- na 600 štandardných skladaných uterákov
- vyrobený z plechu
- odolný náter
- uzamykatelný
- pripieňuje sa na stenu
- okienko pre kontrolu
- rozmery 265 x 330 x 120 mm

70⁹⁵



Obj. kód	Popis	Cena €
J2 31400	Univerzálny zásobník na skladané uteráky	70,95
72122	Skladané uteráky, celulóza, 2 vrstvy, biele, 15 x 210 ks	51,49
72115	Hydrosol, skladané splachovateľné uteráky, 15 x 170 ks, 2550 ks	40,53

MINI BOX

- zásobník na utierky v roli
- uzamykatelný
- ľahké odoberanie papierových uterákov z rolky
- rozmery 174 x 321 x 165 mm

59¹²



Obj. kód	Popis	Cena €
558000	Zásobník na utierky v roli	59,12
120123	Utierky v roli, celulóza, 300 osušenie, 120 m x 22 cm	9,73

EVO PROF

Jednorazový kozmetický papierový uterák je vyrobený z vysoko pevnej buničiny so zvýšenou absorpciou. Super odolný a pevný. Vďaka trom vrstvám 100% celulózy sa uterák nerozkladá, netrhá sa a nedrobí sa. Rozmer 40 x 80 cm.

- cena za balenie s 50 ks

8⁰⁵



Obj. kód	Cena €
79400	8,05

DERMLITE V

Profesionálny dermatoskop s variabilným polarizačným systémom

- obrovská šošovka priemeru 32 mm
- zväčšenie 10x
- polarizované a nepolarizované osvetlenie
- plynulé nastavenie polarizovaného osvetlenia v celom polarizačnom rozsahu
- UV osvetlenie, vlnová dĺžka 365 nm
- PigmentBoost pre vizualizáciu pigmentových lézií
- veľmi intenzívne LED svetidlo pre ilumináciu povrchu kože
- odnímateľná kontaktná doštička 10 mm priemeru, možno ju autoklávať
- napájanie stolnou nabíjačkou alebo USB-C káblom
- 3 intenzity osvetlenia vo všetkých modech
- univerzálny držiak na priporenie k mobilnému telefónu a zhotovenie fotografií
- rozmery 182 x 58 x 36 mm
- hmotnosť 285 g

ZĽAVA
13%



1 523¹⁹

• Obsah balenia:

- dermatoskop
- stolná nabíjačka
- USB-C kábel 2 m
- očná krytka s magnetom
- nerez mierka s magnetom
- kožená taštička
- plastové púzdro
- univerzálny konektor pre priporenie k mobilným telefónom
- čistiaca handra z mikrovlákn

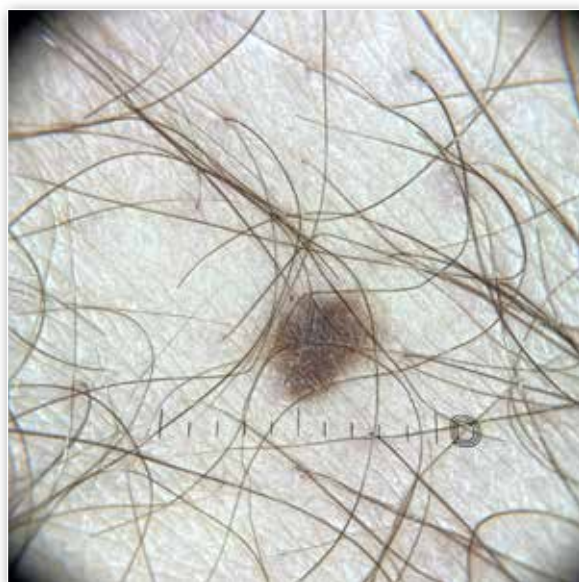

Obj. kód	Cena €	-13% €
DL5	1 750,79	1 523,19

Dopravné a balné ZADARMO pri objednávkach nad 149,- €

harmmed
MEDICAL

Všetky ceny sú uvedené vrátane DPH

19

PANTHERA PARDUS

Fonendoskop pre najnáročnejšiu klientelu

- dobre ohybné hadičky
- super mäkké olivky
- lýra z nerezú
- špeciálne formovaná hrudná koncovka a membrána zaručujú dokonalé počúvanie
- protichladový krúžok na membráne
- 2 páry náhradných oliviek
- štítok na meno

Technické vlastnosti:

- hmotnosť hrudnej koncovky 79 g
- celková hmotnosť 152 g
- priemer membrány 5,5 cm
- dĺžka hadičiek 53 cm
- celková dĺžka 76 cm

ZĽAVA
10%

Obj. kód	Cena €	-10 % €
ADC-615LP	125,49	112,94



112⁹⁴

ANIMALIUS

Dokonalý pediatrický fonendoskop

- veľmi pružné hadičky
- super mäkké olivky
- perfektné počúvanie
- nízka hmotnosť
- vymeniteľné zvieratká súčasťou dodávky (7 zvieratiek - panda, žaba, koala, jeleň, opička, tiger, medveď)
- 2 páry náhradných oliviek
- štítok na meno

Technické vlastnosti:

- priemer membrány 3,8 cm
- hmotnosť hrudnej koncovky 25 g
- hmotnosť fonendoskopu 85 g
- dĺžka hadičiek 53 cm
- celková dĺžka 76 cm

72⁹³



ZĽAVA
20%



Obj. kód	Popis	Cena €	-20 % €
ADC-618P	Farba ružová	91,16	72,93
ADC-618SF	Farba morská pena	91,16	72,93
ADC-618W	Farba biela	91,16	72,93

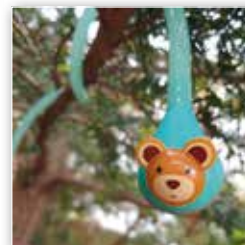

ADSCOPE

Univerzálny fonendoskop pre najnáročnejšiu klientelu

- dobre ohybné hadičky bez ftalátov
- super mäkké olivky zo silikónu
- lýra z nerezú
- špeciálne formovaná hrudná koncovka zaručuje dokonalé počúvanie
- nastaviteľná membrána na počúvanie vysokých aj nízkych frekvencií
- protichladový krúžok na membráne

Dva páry náhradných oliviek a identifikačný štítok na označenie mena majiteľa sú súčasťou dodávky.

Technické vlastnosti:

- hmotnosť hrudnej koncovky 79 g
- celková hmotnosť 152 g
- priemer membrány 5,5 cm
- dĺžka hadičiek 53 cm
- celková dĺžka 76 cm

Montáž a kontrola kvality v USA - záruka vysokej kvality a bezpečnosti.

Obj. kód	Popis	Cena €	-20 % €
AD-615BD	Farba vínová	91,16	72,93
AD-615BK	Farba čierna	91,16	72,93
AD-615DG	Farba zelená	91,16	72,93
AD-615FV	Farba ametystová	91,16	72,93
AD-615G	Farba šedá	91,16	72,93
AD-615LB	Farba nebeská	91,16	72,93
AD-615LV	Farba levandulová	91,16	72,93
AD-615MCA	Farba karibská	91,16	72,93
AD-615MRS	Farba malinová	91,16	72,93
AD-615N	Farba námornícka	91,16	72,93
AD-615O	Farba pomarančová	91,16	72,93
AD-615P	Farba ružová	91,16	72,93
AD-615R	Farba červená	91,16	72,93
AD-615RB	Farba modrá	91,16	72,93
AD-615TL	Farba zelenomodrá	91,16	72,93
AD-615TQ	Farba tyrkysová	91,16	72,93
AD-615V	Farba indigo	91,16	72,93

LITTMANN® CLASSIC III

Najnovší fonendoskop Littmann®

- membrána na oboch stranách
- vhodný pre auskultáciu dospelých i detí
- malú membránu možno sňať a vytvoriť tak klasický lievik
- nový typ hadičiek s dlhou životnosťou
- hadičky odolné dezinfekčným roztokom
- olivky z príjemného materiálu netlačí v ušiach
- celková dĺžka 69 cm
- priemer veľkej membrány 4,3 cm
- priemer malej membrány 3,3 cm
- hmotnosť 150 g
- výroba v USA



Obj. kód	Popis	Cena €	-10 % €
G5 5620	Farba čierna	178,51	160,66
G5 5622	Farba námornícka	178,51	160,66
G5 5627	Farba vínová	178,51	160,66
G5 5803	Farba black edition	178,51	160,66
G5 5809	Farba čokoládová	178,51	160,66
G5 5832	Farba levandulová	178,51	160,66
G5 5835	Farba tyrkysová	178,51	160,66
G5 5839	Farba citrónová	178,51	160,66
G5 5621	Farba šedá	178,51	160,66
G5 5623	Farba karibská modrá	178,51	160,66
G5 5831	Farba slivková	178,51	160,66
G5 5648	Farba malinová	178,51	160,66

Farby fonendoskopov si môžete pozrieť na www.harmed.sk.

ZĽAVA
20%



Špeciálna hrudná koncovka pre výborné počúvanie

72⁹³

Farby fonendoskopov si môžete pozrieť na www.harmed.sk.

160⁶⁶



3M

ZĽAVA
10%

LITTMANN® CARDIOLOGY IV

Nový fonendoskop Littmann® so špeciálnou hrudnou koncovkou

Na oboch stranách koncovky je jednodielna membrána pre najlepšie možné počúvanie detí a dospelých, vynikajúci prenos tónov vysokej aj nízkej frekvencie. Dvojitá hadička vedie zvuky nezávisle do oboch uší, prakticky stereofónne počúvanie, systém eliminuje rušivé hluky z okolia. Mäkké olivky dobre sedia v ušiach a netlačia. Dvojitú pružinu možno individuálne prispôsobiť podľa veľkosti hlavy. Hadíčky zo špeciálneho, najmodernejšieho materiálu, ktorý neobsahuje latex, je odolný čistiacim a dezinfekčným prostriedkom.



A

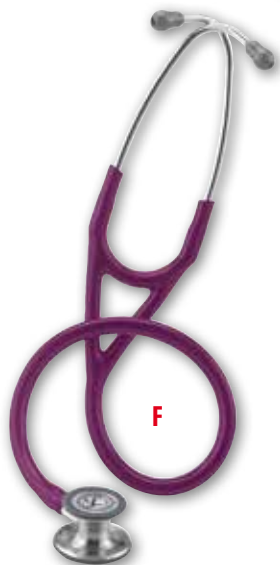

F

ZĽAVA
10%



C



E

3M

Obj. kód	Popis	Cena €	-10% €
G5 6152	A Farba čierna, dĺžka hadičiek 69 cm	301,34	271,21
G5 6151	A Farba čierna, dĺžka hadičiek 56 cm	301,34	271,21
G5 6154	C Farba námornícka modrá, dĺžka hadičiek 56 cm	301,34	271,21
G5 6155	E Farba lovecká zelená, dĺžka hadičiek 56 cm	301,34	271,21
G5 6156	F Farba slivková, dĺžka hadičiek 56 cm	301,34	271,21
G5 6158	Farba malinová, dĺžka hadičiek 56 cm	301,34	271,21
G5 6190	Farba champagne/modrá, dĺžka hadičiek 56 cm	348,25	313,43

od 271²¹



LITTMANN® CLASSIC II - PRE DETI

- krúžok proti chladu
- dvojfrekvenčná membrána
- dĺžka fonendoskopu 71 cm
- hmotnosť 125 g
- priemer membrány 37 mm

ZĽAVA
15%

3M



-  čierna
-  karib. modrá
-  rubínová

Obj. kód	Popis	Cena €	-15% €
G5 2113	Farba čierna	152,19	129,36
G5 2119	Farba karibská modrá	152,19	129,36
G5 2153	Farba karibská modrá/dúhová	164,40	139,74
G5 2122	Farba rubínová	152,19	129,36

G5 2153 - dúhová koncovka

od 129³⁶

CLASSIC

Profesionálny lekársky fonendoskop

- membrána priemeru 43,3 mm
- súčasťou dodávky náhradná membrána a olivky

50²⁰



ZĽAVA
30%

Obj. kód	Popis	Cena €	-30% €
G5 1300	Farba čierna	71,71	50,20
G5 1301	Farba červená	71,71	50,20
G5 1302	Farba modrá	71,71	50,20

DUAL

Profesionálny kardiologický fonendoskop

- otočná koncovka
- membrána priemeru 43,3 mm, lievik priemeru 36 mm
- veľmi mäkké olivky
- súčasťou dodávky náhradná membrána a olivky

ZĽAVA
35%

55²⁹

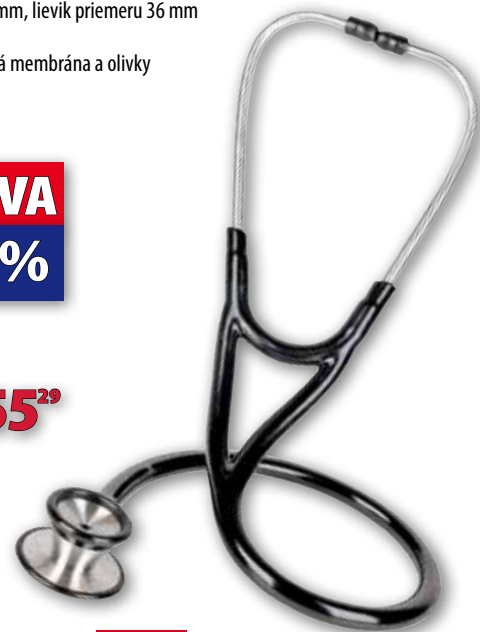

Obj. kód	Popis	Cena €	-35% €
G5 1201	Farba čierna	85,06	55,29
G5 1202	Farba červená	85,06	55,29

NURSE

Fonendoskop s jednou hadičkou a pružinou

- vhodný na meranie krvného tlaku
- plochá membrána
- skrutkovacie olivky
- priemer hrudnej koncovky 45 mm
- neobsahuje latex ani nikel



Obj. kód	Popis	Cena €	-30% €
G5 0084	Farba modrá	15,60	10,92
G5 0040	Farba oranžová	15,60	10,92
G5 007	Farba červená	15,60	10,92
G5 008	Farba čierna	15,60	10,92
G5 00811	Farba biela	15,60	10,92
G5 00812	Farba žltá	15,60	10,92
G5 00813	Farba šedá	15,60	10,92
G5 0085	Farba zelená	15,60	10,92
G5 0088	Farba ružová	15,60	10,92

ZĽAVA
30%

10⁹²



RAPPAPORT

Klasický lekársky fonendoskop s dvojitou hadičkou

- univerzálna otočná koncovka
- membrána s priemerom 45 mm
- lievik priemer 35 mm



Obj. kód	Popis	Cena €	-10% €
G5 0010	Farba červená	26,51	23,86
G5 001	Farba čierna	26,51	23,86
G5 0011	Farba modrá	26,51	23,86
G5 0012	Farba zelená	26,51	23,86
G5 0014	Farba šedá	26,51	23,86

23⁸⁶

ZĽAVA
10%



EXACTUS

Profesionálny automatický ambulatný tlakomer pre všetky lekárske odbory

- presnosť ± 3 mmHg
- automatický expresný modus - 1 expresné meranie TK za 30 sekúnd
- automatický priemerný modus - 3 po sebe nasledujúce merania a zistenie priemernej hodnoty
- manuálny modus - meranie pomocou fonendoskopu (fonendoskop nie je súčasťou dodávky)
- zistenie arytmií
- vypočítanie MAP
- 3 manžety súčasťou dodávky (bežný dospelý 23-40 cm, malý dospelý 19-27 cm, obézny 34-50 cm)
- dĺžka hadičky u manžiet 50 cm
- expresná výmena manžiet pomocou konektora
- vhodný aj na meranie malých detí od 3 rokov veku (pomocou detskej manžety, nie je súčasťou dodávky)
- nie je potrebná batéria, akumulátor a sieťový adaptér sú súčasťou dodávky
- predlžovacia hadička súčasťou dodávky (dĺžka 140 cm)
- plast bez ftalátov a latexu, kontrola kvality v USA
- rozmery 20 x 12,5 x 9 cm
- hmotnosť 942 g



A - tlakomer Exactus s 3 manžetami, hadičkou, akumulátorom a adaptérom



B - detská manžeta

419⁹⁰



D - stolný držiak kombinovaný



3 módy merania

1. automatický expresný
2. manuálny
3. automatický priemerný



F - tlakomer Exactus namontovaný na pojazdný stojan



C - tlakomer Exactus namontovaný na stolný držiak jednoduchý

NOVINKA



E - tlakomer Exactus namontovaný na nástenný držiak

Obj. kód	Popis	Cena €
AD-9003K-MCC	A Exactus, profesionálny tlakomer, 3 manžety	419,20
AD-845-9CGR-1HP	B Detská manžeta pre Exactus, 13-19,5 cm	37,38
AD-9003D	C Stolový držiak pre Exactus, jednoduchý	37,76
AD-9003TS1	D Stolový držiak pre Exactus, kombinovaný, aj pre teplomer a oxymeter	53,02
AD-9003W	E Nástenný držiak pre Exactus	94,98
AD-9003M	F Pojazdný stojan pre Exactus	228,10

DIAGNOSTIC STATION

Najmodernejšia ambulatná diagnostická súprava

Súčasťou dodávky sú: Tlakomer Exactus s 3 manžetami, akumulátorom a adaptérom (A), navyše detská manžeta (B), stolný držiak kombinovaný (D), superrýchly bezdotykový teplomer Thermoplus (G), presný oxymeter Oxyplus (H)

Oxymeter Oxyplus (H)

Teplomer Thermoplus (G)

NOVINKA



649⁰⁰

Oxymeter Oxyplus (H):

- meria SpO₂ a srdcovú frekvenciu
- rozsah merania 70 - 100% SpO₂, 30 - 250 pulzov/min.
- presnosť ±2 % SpO₂, ±5 pulzov srdcovej frekvencie
- jasný LED displej pre ľahké odčítanie hodnôt
- vhodný na meranie pacientov s hrúbkou prsta od 8 do 20 mm
- napájanie 2 batériami AAA
- rozmery 55 x 29 x 25 mm, hmotnosť 50 g

Teplomer Thermoplus (G):

- bezdotykové meranie telesnej teploty zo vzdialenosti 4 - 6 cm od čela pacienta
- super rýchlosť, teplota zmeraná za 1 sekundu
- vysoká presnosť merania (dieliky po 0,1 °C, presnosť ±0,2 °C)
- podsvietený LCD displej pre ľahké odčítanie teploty
- dva módy merania: telesná teplota alebo neživé objekty
- pamäť na 30 meraní
- napájanie 2 batériami AAA
- kompaktné rozmery (130 x 53 x 45 mm, hmotnosť iba 87 g)

SUPER CENA

kompletná diagnostická ambulatná súprava za 649,- €!



D - stolný držiak kombinovaný



B - detská manžeta



A - tlakomer Exactus s 3 manžetami, hadičkou, akumulátorom a adaptérom

Obj. kód	Cena €
AD-DS	649,00

AMBULANT PLUS

Bezortuťový manuálny tlakomer

- rovnaká presnosť ako ortuťový tlakomer
- rovnaký postup merania ako u ortuťového tlakomeru
- navyše automatické zobrazenie tepovej frekvencie
- dobre čitateľný displej nastaviteľný do rôznych polôh
- madlo pre jednoduché prenášanie
- ľahko sa dezinfikuje a čistí
- ľahko vymeniteľné manžety pre všetky typy pacientov
- napájanie 2 batériami typu AA, vydrží na 2000 meraní
- rozsah merania 0 - 300 mm Hg, 40 - 180 pulzov za min.
- presnosť ± 3 mm Hg
- hmotnosť 540 g
- rozmery 98 x 326 x 202 mm
- súčasť dodávky: tlakomer, manžeta pre dospelých (22 - 32 cm), batérie

136⁴⁰



**ZĽAVA
20%**



Obj. kód	Popis	Cena €	-20% €
UM-102B	Ambulant Plus, manžeta pre dospelých, 22 - 32 cm	170,50	136,40
UM-ST001	Pojazdný stojan	211,70	169,36

AMBULANT KLASIK

Bezortuťový manuálny tlakomer

- rovnaká presnosť ako ortuťový tlakomer
- rovnaký postup merania ako u ortuťového tlakomeru
- navyše automatické zobrazenie tepovej frekvencie
- dobre čitateľný displej nastaviteľný do rôznych polôh
- madlo pre jednoduché prenášanie
- ľahko sa dezinfikuje a čistí
- neobsahuje toxické látky
- ľahko vymeniteľné manžety pre všetky typy pacientov
- napájanie 2 batériami typu AA, vydrží až na 2000 meraní
- rozsah merania 0 - 300 mm Hg
- 40 - 180 pulzov za minútu
- presnosť ± 3 mm Hg
- hmotnosť 520 g
- rozmery 98 x 67 x 324 mm
- súčasť dodávky: tlakomer, manžeta pre dospelých (22 - 32 cm), batérie

106⁵⁰



**ZĽAVA
20%**

Obj. kód	Popis	Cena €	-20% €
UM-102A	Ambulant Klasik, tlakomer, manžeta pre dospelých, 22 - 32 cm	133,12	106,50
NPDM0500-015	Manžeta S, pre obvod paže 17 - 25 cm, vrátane balónika	22,50	18,00
NPDM0500-014	Manžeta M, pre obvod paže 22 - 32 cm, vrátane balónika	22,50	18,00
NPDM0500-013	Manžeta L, pre obvod paže 32 - 42 cm, vrátane balónika	22,50	18,00

OMRON 907

Profesionálny automatický tlakomer

Tlakomer ticho a rýchlo nafukuje manžetu a meria tlak buď úplne automaticky oscilometrickou metódou, alebo je možné tlak merať Korotkovovou metódou pomocou fonendoskopu. Tlakomer je napájaný pomocou transformátora priamo zo siete elektrického rozvodu alebo pomocou akumulátora, ktorý je súčasťou dodávky. Akumulátor na jedno nabitie umožňuje až 300 meraní.

617⁹³

**ZĽAVA
10%**

OMRON

Obj. kód	Popis	Cena €	-10% €
E3 907	Omron 907, manžeta pre dospelých	686,59	617,93
HEM-nms907	Štandardná manžeta	119,39	107,45
HEM-nmv907	Veľká manžeta	129,34	116,38



OMRON M3 NEW

Digitálny tlakomer

- kontrola správneho utiahnutia manžety, nový dizajn displeja pre optimálny uhol pohľadu
- mäkká, predĺžená manžeta pre meranie dospelých i obéznych
- k tlakomeru možno pripojiť detskú manžetu
- sieťový adaptér

76⁵⁵

ZĽAVA
10%

SIEŤOVÝ ADAPTÉR ZADARMO



Obj. kód	Popis	Cena €	-10% €
HEM-M3 AC	Omron M3 NEW	85,06	76,55
HEM-EASY CH	Manžeta pre deti, iba pre nový tlakomer M3	48,82	43,94

ADPRESS

Moderný automatický lekársky tlakomer

- dieliky po 1 mm Hg
 - presnosť ± 3 mm Hg
 - rozsah merania od 0 do 299 mm Hg
 - rýchle meranie už pri napúšťaní manžety
 - indikácia arytmií
 - modus priemeru z 3 meraní - presné výsledky
 - široká manžeta pre obvody paže od 22 do 42 cm
 - napájanie 3 batériami AAA
 - rozmery 165 x 105 x 105 mm
 - hmotnosť 487 g
 - Bluetooth konektivita
 - softvér na ukladanie výsledkov zadarmo na stiahnutie v Apple Store alebo Google Play
- Kontrola kvality v USA - záruka presnosti a bezpečnosti.



75⁹⁹

ZĽAVA
20%



Obj. kód	Cena €	-20% €
AD-6024N	94,98	75,98

AMBULANT PROFI

Bezortuťový profesionálny automatický tlakomer

- rovnaká presnosť ako ortuťový tlakomer
- manuálne aj automatické meranie, auskultačná alebo oscilometrická metóda
- automatické zobrazenie tepovej frekvencie
- automatické zobrazenie nepravidelného pulzu
- dobre čitateľný, podsvietený displej
- zobrazenie teploty miestnosti na displeji
- možnosť nastavenia tlakovania manžety (auto, 220/250/280 mm Hg)
- možnosť nastavenia rýchlosti vypúšťania manžety (2,5 alebo 5,0 mm Hg)
- košík pre uloženie manžety v zadnej časti prístroja
- napájanie akumulátorom, na jedno nabitie až 300 meraní
- rozsah merania 0 - 299 mm Hg, 40 - 200 pulzov za minútu
- presnosť ± 3 mm Hg
- hmotnosť 550 g, rozmery 120 x 200 x 140 mm
- súčasť dodávky: tlakomer, manžeta pre dospelých (22 - 32 cm), akumulátor, sieťový adaptér

312⁸⁸

ZĽAVA
15%



Obj. kód	Popis	Cena €	-15% €
UM-211	Ambulant Profi, manžeta pre dospelých, 22 - 32 cm	368,09	312,88
CUF-KS-A	Manžeta pre dospelých, 22-32 cm	39,67	33,72
CUF-KS-LA	Manžeta pre veľkých dospelých, 31-45 cm	48,44	41,17
CUF-KS-LL	Manžeta pre obéznych, 41-50 cm	70,57	59,98
CUF-KS-SA	Manžeta pre malých dospelých, deti, 16-24 cm	39,67	33,72
CUF-KS-SS	Manžeta pre deti, 12-17 cm	39,67	33,72

ADVISIT**Presný jednoručný ambulantný tlakomer**

- presnosť ± 3 mm Hg
- svetielkujúci displej
- tlačidlový vypúšťací ventil v zadnej časti prístroja
- manžeta pre dospelých (obvod paže 23 - 40 cm)

Meracia jednotka japonská, montáž a kontrola kvality v USA - záruka presnosti a bezpečnosti.

ZĽAVA
10%



85⁴⁸

Obj. kód	Cena €	-10% €
AD-703-11ABK	94,98	85,48

DURASHOCK®

- nerozbitný tlakomer
- neobsahuje mechanické diely
- odolný nárazom a pádom na zem
- vydrží pád z výšky 75 cm bez poškodenia
- presnosť ± 3 mm Hg
- hmotnosť 60 g
- elegantný dizajn
- veľká, dobre čitateľná stupnica
- konektor pre rýchlu výmenu manžiet
- odolný balónik pre rýchle nafukovanie
- manžeta pre dospelých
- pre obvod paže od 29 do 42 cm
- puzdro

ZĽAVA
20%



83⁶¹

Obj. kód	Cena €	-20% €
E3 D55401189CB	104,51	83,61

PRECISA®**Deformačný tlakomer**

- puzdro tlakomeru z hliníka
- presnosť ± 3 mm Hg
- dobre čitateľná stupnica priemeru 53 mm
- kovová rýchlospojka medzi manžetou a tlakomerom
- precízny vypúšťací ventil pre pomalé vypúšťanie manžety
- vrátane manžety pre dospelých a vinylové tašky

ZĽAVA
10%

72⁷⁷



Obj. kód	Cena €	-10% €
1362	80,86	72,77

BABYPHON®**Tlakomer pre pediatriu**

- presnosť ± 3 mm Hg
- odolná kovová konštrukcia
- priemer displeja 49 mm
- 3 rýchlo vymeniteľné manžety (pre novorodencov, pre dojčatá, pre deti)

135²⁰



ZĽAVA
15%

Obj. kód	Cena €	-15% €
1440	159,06	135,20

BABYPRESS**Lekársky ambulantný tlakomer na meranie tlaku detí a dojčiat**

- veselý dizajn manžiet
- rozsah merania do 300 mm Hg, presnosť ± 3 mmHg
- súčasťou dodávky dve manžety, pre deti a pre dojčatá



46⁷³

ZĽAVA
30%

Obj. kód	Cena €	-30% €
E3 1090K-SET	66,75	46,73

EXACTA®

- klasický deformačný tlakomer
- stupnica do 300 mm Hg
- presnosť ± 3 mm Hg
- dlhá životnosť

71⁷¹



ZĽAVA
20%

Obj. kód	Cena €	-20% €
1350	89,64	71,71

CRYOALFA® PEN

Systém pre úspešnú lekársku prax

Cryoalfa® Pen predstavuje nový kryoterapeutický prístroj, ktorý umožňuje uskutočnenie maximálne jednoduchého a účinného kryoterapeutického zákroku nielen v akejkoľvek lekárskej ambulancii, ale aj pri návšteve pacienta doma. Súčasťou prístroja sú ocelové fľaše obsahujúce čistený a filtrovaný N₂O, ktorý kvalitou spĺňa lekárske kritériá. Flašu možno kedykoľvek odskrutkovať od trysky bez toho, aby bolo potrebné vypúšťať plyn. Oxid dusný ochladzuje tkanivo rýchlosťou 100 K za minútu. Počas 12 sekúnd sa tkanivo s priemerom 10 mm ochladí do hĺbky 3 mm na mínus 40 °C. Chladiaci výkon je 18 W, terapeutický účinok je vysoký. Použitie tekutého oxidu dusného predstavuje najmodernejší spôsob kryoterapie.

- › **Pacienti chcú lepšie vyzerat' – prečo im nepomôcť?**
- › **Je to veľmi jednoduché a uskutočniteľné v každej ambulancii.**
- › **Potrebné zriaďovacie náklady sú nízke - výnosy ambulancie sa zvýšia.**
- › **Pacienti sú spokojní – lekár nemá starosti navyše.**

Kontaktný adaptér sa používa pri terapii kožných zmien v kozmetickej medicíne alebo v stomatológii. Pri použití kontaktného adaptéra nepôsobí tekutý dusík na tkanivo priamo, ale ochladzuje kontaktný adaptér a ten sa po vychladení prikladá na kožnú léziu (rovnaký systém, ako napr. Histofreezer® alebo Dermafreezer®). Kontaktný adaptér je súčasťou kryokozmetického prístroja alebo ho možno zakúpiť samostatne a používať s kryochirurgickým prístrojom.

Kto pracuje s prístrojom?

Dermatológ, praktický lekár, pediater, gynekológ, chirurg, internista, stomatológ.

Aké sú indikácie?

Starecké pigmentové škvrny, akné, juvenilné veruky, solárne keratózy, bazaliómy, pigmentové névy, mäkké fibrómy, kavernózne angiómy, keloidy, bežné veruky, seboroické veruky, plantárne veruky, kondylómy, spinaliómy, sarkómy, anulárne granulómy, prurigo, a mnoho ďalších.

Aké sú výhody?

Jednoduchá obsluha, veľmi presné dávkovanie dusíka (nedochádza k poškodeniu zdravého okolitého tkaniva), lacná prevádzka (jedna fľaša je postačujúca pre 50 terapeutických zákrokov).



Obj. kód	Popis	Cena €
CR-S 9.12.07-B	Kryochirurgický prístroj (dávkovač s tryskou + 1 fľaštička N ₂ O)	190,34
CR-SK 9.12.07-B	Kryokozmetický prístroj (kontaktný adaptér + 1 fľaštička N ₂ O)	217,04



od 39²³

Obj. kód	Popis	Cena €
CR-K16	Fľaštička s 16 g N ₂ O	39,23
CR-K25	Fľaštička s 25 g N ₂ O	51,10

Fľaštičky obsahujú 16 g tekutého N₂O, ktorý ochladzuje tkanivo rýchlosťou 100 K za 1 minútu. Počas 12 sekúnd sa tkanivo s priemerom 10 mm ochladí do hĺbky 3 mm na mínus 40 °C.



od 190³⁴



ADOTO

Profesionálny otoskop s nezničiteľným osvetlením

- LED svetidlo pre prirodzené zobrazenie tkanív bez farebného skreslenia
- svetlovodné vlákna, svetidlo neprekáža vo výhlade
- výkyvná lupa zväčšujúca 3x
- batériový držiak pre 2 batérie AA
- 10 špekúl súčasťou dodávky (2,75 a 4,25 mm)
- plastové púzdro súčasťou dodávky

Kontrola kvality v USA - záruka presnosti a bezpečnosti.



136[€]



Obj. kód	Popis	Cena €	-10 % €
AD-5111NL	Farba čierna	151,81	136,63
AD-5111NLBD	Farba červená	151,81	136,63
AD-5111NLG	Farba šedá	151,81	136,63
AD-5111NLGR	Farba zelená	151,81	136,63
AD-5111NLRB	Farba modrá	151,81	136,63
AD-5111NLV	Farba fialová	151,81	136,63

**ZĽAVA
10%**

MINI 3000 F.O.

Otoskop s xenónovým osvetlením

- nepriame osvetlenie
- ergonomický dizajn
- nízka hmotnosť
- automatické vypnutie
- lupa zväčšuje 3x
- výkyvné okienko
- svetlovodná vlákna
- možnosť pripojenia balónika
- 5 ušných špekúl (2,5 a 4 mm)
- napájanie 2 batérie AA

212[€]

**ZĽAVA
10%**

Obj. kód	Cena €	-10 % €
15 D0170110	235,73	212,16



OTOPLUS

Otoskop s nezničiteľným osvetlením

- životnosť osvetľovacieho telesa 100 000 hodín (cca. 11 rokov)
- jasné biele "slnčné" svetlo, jas svetla 10x väčší než u otoskopu s halogénovým osvetlením
- žiadne ultrafialové lúče, nedochádza k únave očí u lekára.
- ľahký držiak z kvalitného hliníka používaného pri výrobe lietadiel
- prevádzka na lítiový akumulátor (kapacita 2200 mA)
- životnosť akumulátora 800 nabíjacích cyklov (nabíja sa 4 hodiny, svieti 3,5 hodiny)
- možnosť pripojenia balónika pre prevedenie pneumetického testu
- výkyvná lupa (zväčšuje 3x)
- súčasťou dodávky je sieťový adaptér a 100 ks špekúl rôzneho priemeru

**ZĽAVA
10%**

287[€]

Obj. kód	Cena €	-10 % €
SO-05-B	319,26	287,33



MINI 3000

Otoskop s xenónovým osvetlením

- ergonomický dizajn
- nízka hmotnosť
- automatické vypnutie
- lupa zväčšuje 3x
- súčasťou otoskopu 5 ušných špekúl (2,5 a 4 mm)
- napájanie 2 batérie AA

**ZĽAVA
10%**

133[€]

Obj. kód	Cena €	-10 % €
15 D0170210	148,00	133,20



OMNISCOPE

Otoskop s nezničiteľným osvetlením

Osvetľovacie teleso má životnosť 100 000 hodín (cca. 11 rokov). Jasné biele "slnčné" svetlo, jas svetla 10x vyšší ako pri otoskope s halogénovým osvetlením. Svetlo neobsahuje ultrafialové lúče, nedochádza k únave očí u lekára. Odolný držiak z ľahkého hliníka používaného pri výrobe lietadiel. Prevádzka na lítiový akumulátor (kapacita 2200 mA), akumulátor má životnosť 800 nabíjacích cyklov (nabíja sa 4 hodiny, svieti 3,5 hodiny). Možnosť pripojenia balónika na vykonanie pneumetického testu. Výkyvná lupa (zväčšuje 3x). Súčasťou dodávky je akumulátor, nabíjací stojan a sada ušných špekúl rôznych veľkostí (4 x 25 ks, 5, 4, 3, 2,5 mm).



381[€]

**ZĽAVA
20%**

Obj. kód	Cena €	-20 % €
SO-ADA-D	476,80	381,44



EXAMINUS

Dokonalé vyšetrovacie svetidlo s nezničiteľným osvetlením

- životnosť 100 000 hodín (cca. 11 rokov)
- jasné biele "slnečné" svetlo
- jas svetla 10x väčší než u halogénového svetidla
- svetlo neobsahuje ultrafialové lúče
- obsahuje akumulátor
- súčasťou dodávky sieťový adaptér



NIE JE NUTNÉ MENIŤ BATÉRIE A ŽIAROVKY



163⁴⁰

ZĽAVA
10%

Obj. kód	Cena €	-10 % €
ST-05-B	181,56	163,40

OMNILUX

Supervýkonný čelné svetidlo

- obrovský svetelný výkon (3 W)
- studené, úplne biele "slnečné" svetlo (pozorované detaily nie sú farebne skreslené)
- 10 x vyššia svietivosť než majú halogénové čelné lampy
- nastaviteľné ohnisko a uhol svitu v dvoch rovinách (iba u KS-03)
- možnosť predradíť lupu
- nezničiteľné LED diódy (životnosť 100 000 hodín)
- napájanie lítiovým akumulátorom (na jedno nabitie svieti 3,5 hodiny, životnosť 800 cyklov)
- regulovateľná intenzita osvetlenia 50 000 luxov
- súčasť dodávky: baterka, 2 akumulátory, nabíjačka



A

od 535⁵⁴



B



ZĽAVA
10%

Obj. kód	Popis	Cena €	-10 % €
KS-03	Omnilux	595,04	535,54
KS-05	Omnilux operačný	648,44	583,60
SLL-1.7x	Lupa, zväčšenie 1,7x	52,64	47,38

ADTEMP

Super rýchly, presný, ľahučký minimalistický lekársky teplomer

- teplota zmeraná za 1 sekundu
- teplotný rozsah 22,0 - 43,3 °C
- presnosť 0,2 °C
- integrovaný lítiový akumulátor, nie sú potrebné batérie
- 1000 meraní na jedno nabitie
- rozmery 88 x 26 x 26 mm
- hmotnosť 45 g

Súčasťou dodávky mikro USB kábel. Teplomer sa nabíja z akejkoľvek USB nabíjačky (nabíjačka nie je súčasťou dodávky). Ideálny teplomer pre ambulanciu, návštevnú službu, na cesty, a pod.

Kontrola kvality v USA - záruka presnosti a bezpečnosti.

67⁵⁰



ZĽAVA
10%

Obj. kód	Cena €	-10% €
AD-432	75,00	67,50

OMNITEMP

Bezkontaktný lekársky teplomer

- meria sa zo vzdialenosti 2 - 3 cm
- vysoká rýchlosť merania, teplota je zmeraná za 1 - 3 sekundy
- vysoká presnosť merania, dieliky po 0,1 °C, presnosť ±0,2 °C
- pacienta nie je nutné pri meraní budiť
- rozsah merania od 34,0 do 42,5 °C
- vizuálny a zvukový alarm pri nameraní vysokej teploty
- dobre čitateľný podsvietený displej
- možno merať teplotu predmetov (10,0 - 80,0 °C)
- napájanie 2 batérie AAA, životnosť batérií až 5000 meraní



61⁰⁰



ZĽAVA
15%

Obj. kód	Cena €	-15% €
omnitemp	75,41	64,10



2 až 3 cm

AZT

Automatický zapisovač teploty s pamäťou do chladničky

- maximálne pohodlie a pokoj
- umiestni sa do chladničky
- začne zapisovať teplotu v nastavenom intervale (od 10 sekúnd do 18 hodín), je prednastavený interval zápisu každých 6 hodín
- namerané hodnoty teploty sa ukladajú do pamäte prístroja nepretržite
- pamäť na 32000 záznamov (pri nastavení intervalu zápisu 1x za 6 hodín je to viac ako 18 rokov prevádzky)
- v prípade kontroly hygieny sa prístroj pripojí k počítaču cez USB rozhranie a namerané dáta sa vytlačia
- dáta možno tiež vytlačiť napr. každý mesiac a archivovať ich
- vymeniteľná, bežne dostupná batéria CR 2032
- aj ak je batéria vybitá, dáta sa nevymažú
- personál nemusí každý deň zapisovať dáta z teplomera do knihy
- dáta sa zapisujú stále, cez víkendy, cez sviatky
- presnosť ±0,5 °C
- rozsah meraných teplôt od -30 do +60 °C, dieliky po 0,1 °C
- možno nastaviť vizuálny alarm informujúce o prekročení limitnej teploty
- je prednastavená spodná limitná teplota 2 °C a horná limitná teplota 8 °C
- kalibrácia v teplotnom rozsahu od 2 do 8 °C pre chladničku
- kalibračný list súčasťou dodávky
- rozmery 84 x 36 x 14 mm
- hmotnosť 23 g

AZT 0208 plne nahrádza vedenie záznamné knihy teplôt chladiaceho zariadenia pre termolabilné liečivá a látky.

KALIBRAČNÝ LIST



72⁷⁷

ZĽAVA
10%

Number	Time	Temperature/°C
1	2018-01-01 12:00:00	28.4
2	2018-01-01 12:05:00	28.4
3	2018-01-01 12:10:00	28.4
4	2018-01-01 12:15:00	28.4
5	2018-01-01 12:20:00	28.4
6	2018-01-01 12:25:00	28.4
7	2018-01-01 12:30:00	28.4
8	2018-01-01 12:35:00	28.4
9	2018-01-01 12:40:00	28.4
10	2018-01-01 12:45:00	28.4

Obj. kód	Cena €	-10% €
VDI-AZT-0208	80,86	72,77

CALIBRUS DUO

Duálny, automatický kalibrovaný teplomer

- meria teplotu v chladničke a v príručnej lekární
- zaznamenáva maximálnu a minimálnu teplotu
- displej umiestnený v príručnej lekární, čidlo v chladničke
- rozsahy -10 až +50 °C, -20 až +50 °C
- rozmery 137 x 17 x 83 mm
- súčasťou dodávky kalibračný list

Prístroj pracuje úplne automaticky: nie je už potrebné stláčať žiadne tlačidlá, stačí iba odpočítať MAX a MIN teplotu priamo z displeja. Po 24 hodinách dôjde automaticky k vymazaniu hodnôt z pamäte a začína nový cyklus merania.



69⁰⁰

KALIBRAČNÝ LIST

Obj. kód	Cena €	-10% €
VDI-30-3048	76,67	69,00

ZĽAVA
10%

LUXIFLEX II

ekárska vyšetrovacia lampa s LED osvetlením

Používa sa na osvetlenie pri vyšetrovaní a malej chirurgii vo všetkých oblastiach medicíny.

- intenzita osvetlenia 50 000 luxov vo vzdialenosti 50 cm
- teplota svetla 4500 K
- príkon 12 W
- životnosť lampy 50000 hodín
- jasné biele svetlo
- vernosť farieb vyššia ako 97%
- flexibilný krk umožňuje ľahké nastavenie lampy do všetkých smerov
- zaoblené tvary bez záhybov umožňujú ľahké čistenie v lekárskom prostredí
- celková dĺžka 935 mm (bez stojana)
- stolná svorka súčasťou dodávky

Súčasťou lampy nie je stojan.

419²⁰



NOVINKA

Obj. kód	Popis	Cena €
LX2370P	Luxiflex II	419,20
B010190	Svorka na stôl	19,87
B0101800012	Nástenný držiak	49,21
B010150	Výkyvné rameno 40 cm	213,99
09651	Pojazdný stojan	159,06

EKG PÁS KOMFORTNÝ

EKG pás umožňuje bleskové rozmiestnenie hrudných a končatinových elektród, rýchle prevedenie EKG vyšetrenia a znižuje náklady na spotrebný materiál. Pás sa umiestni na hrudník pacienta, konektor sa pripojí k EKG prístroji. U tohto pásu sa používa len jedna zemniacia svorková končatinová elektróda, ostatné 3 končatinové elektródy sú integrované v páse. EKG pás možno pripojiť ku všetkým typom EKG prístrojov, ktoré majú štandardný konektor.

693⁴⁵

ZĽAVA
10%

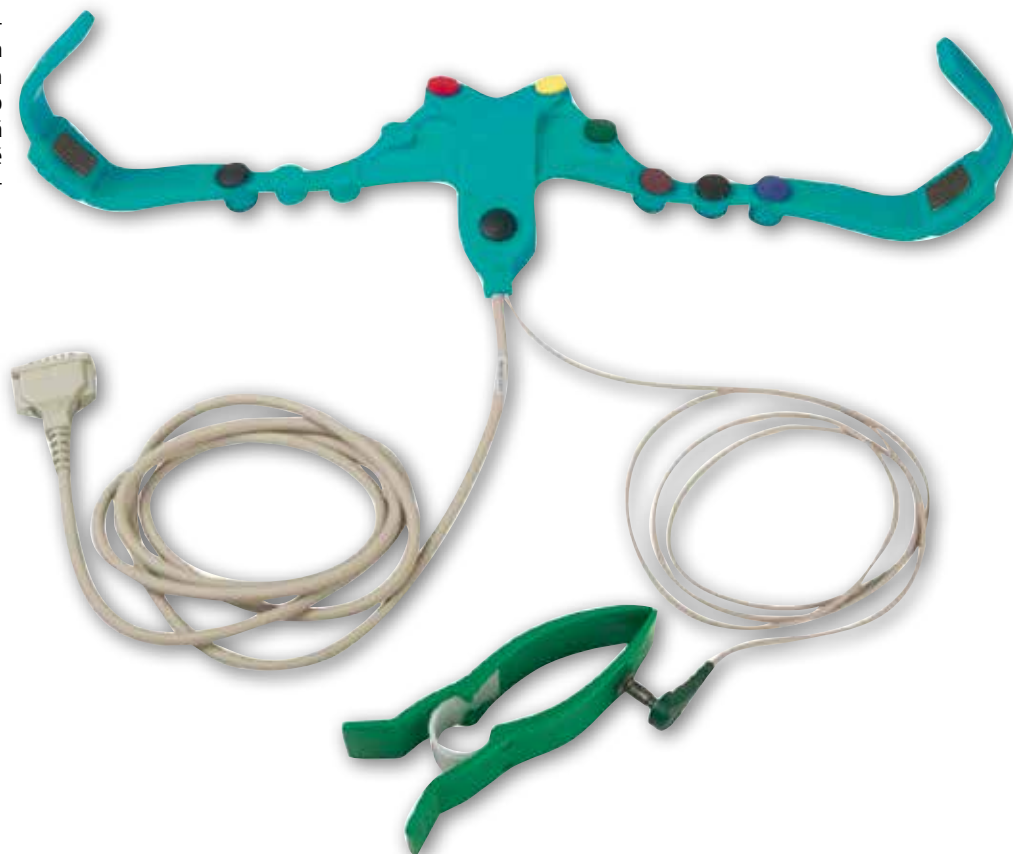

Obj. kód	Cena €	-10% €
TAP11060/h-LM	770,50	693,45

MINETTE

Pojazdná, otočná lekárska pracovná stolička

- priestorovo veľmi úsporná
- pojazdny kríž o priemere 50 cm
- vysoké polstrovanie 70 mm
- nehorľavá koženka
- výškovo nastaviteľná od 43,5 do 56,5 cm
- hmotnosť stoličky 4,8 kg
- k dostaniu vo všetkých farbách koženky podľa farebnej škály na tejto strane
- **pri objednávaní napíšte za objednávací kód namiesto kódu XX kód farby čalúnenia, ktorú požadujete**

153¹¹

ZĽAVA
10%

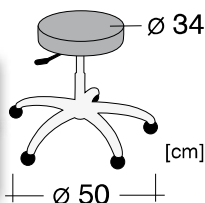

Obj. kód	Cena €	-10% €
S-5970-XX	170,12	153,11

Čierna XX = 42	Sivá XX = 33	Sivobiela XX = 35	Slonová kost XX = 32
Sv. tyrkysová XX = 48	Žltá XX = 50	Oranžová XX = 18	Koňak XX = 49
Purpurová XX = 36	Tyrkysová XX = 51	Modrá XX = 52	Tmavomodrá XX = 39

CONFORT CORONA

Otočná pracovná stolička s kruhovým ovládaním

- pohodlné polstrovanie 70 mm
- priemer sedadla 37 cm
- nastavenie výšky od 45 do 58 cm
- chrómovaný podvozok
- k dostaniu vo všetkých farbách koženky podľa farebnej škály na tejto strane
- **pri objednávaní napíšte za objednávací kód namiesto kódu XX kód farby čalúnenia, ktorú požadujete**

ZĽAVA
10%

Obj. kód	Cena €	-10% €
S-6991-XX	175,08	157,57

HAEMO-ECCO

Ocelová chrómovaná stolička

- pre podávanie infúzií
- pre odbery krvi
- pri preväzoch rán
- výškovo nastaviteľné, otočné a sklopné podrúčky
- nosnosť stoličky 135 kg
- k dostaniu vo všetkých farbách koženky podľa farebnej škály na tejto strane
- **pri objednávaní napíšte za objednávací kód namiesto kódu XX kód farby čalúnenia, ktorú požadujete**

ZĽAVA
10%



387⁹²

Obj. kód	Popis	Cena €	-10% €
S-40335-XX	Haemo-Ecco	431,02	387,92
S-6194	Infúzny stojan	175,08	157,57

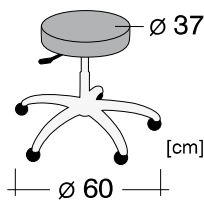

157⁵⁷



QUICKSTAR

- ekonomický lekársky vozík
- sivobiela konštrukcia
- priemer koliesok 50 mm
- ocelová zásuvka
- šírka 64 cm
- hĺbka 47,5 cm
- výška zásuvky 7,5 cm

ZĽAVA
10%



Obj. kód	Popis	Cena €	-10% €
S-6305	Výška 81 cm	328,80	295,92
S-6191	Vložka do zásuvky, typ A	48,82	43,94
S-3916	Vložka do zásuvky, typ B	48,82	43,94

295⁹²

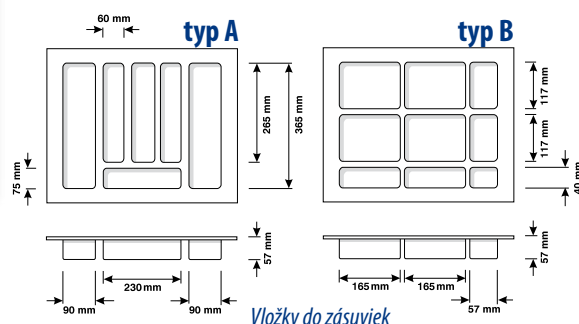
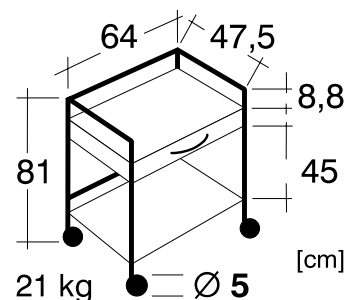

ECONOMUS PLUS

Bezpečné vyšetrovacie ležadlo

Za výhodnú cenu obdržíte kvalitné vyšetrovacie ležadlo vyrábané v Nemecku s odolnou kovovou konštrukciou a s čalúnením vo farbe, ktorá bude ladiť s ostatným vybavením vašej ambulancie.

Technické vlastnosti: ležadlo je čalúnené koženou "Trend" v rôznych farbách. Koženka "Trend" bola špeciálne vyvinutá pre použitie v zdravotníctve; má zníženú horľavosť, ľahko sa umýva, dezinfikuje a udržuje v čistote.

Okraje čalúnenia sú zaoblené, výška čalúnenia je 60 mm, medzi plochou ležadla a kovovou konštrukciou je dostatočná vzdialenosť, ktorá bráni zraneniu prstov personálu. Hlavová časť ležadla je nastavitelná v uhle 34 stupňov pomocou dvoch pozinkovaných držiadiel. Nôžky ležadla majú nivelačné skrutky k vyrovnaniu nerovnosti podlahy. Zatažiteľnosť ležadla je 135 kg pri trvalom zatažení, bezpečná krátkodobá zatažiteľnosť je 225 kg. Ležadlo zodpovedá norme 93/42/CEE (prostriedok zdravotníckej techniky označený značkou CE). Ocelová konštrukcia ležadla je opatrená práškovým nástrekom odolnou sivobiou farbou.

POZOR: Pri objednávaní napíšte za objednávkový kód namiesto kódu XX kód farby čalúnenia, ktorú požadujete.



od 446²⁸



Upozornenie: ležadlo sa dodáva v rozloženom stave (aby sa zabránilo poškodeniu pri preprave). Doba potrebná k zloženiu ležadla je 10 minút pri dvoch ľuďoch. Toto ležadlo nie je vhodné pre masážne alebo chiropraktické praxe. Ležadlá sa vyrábajú na zákazku, dodacia doba je 4 - 6 týždňov.

ZĽAVA
10%

NOSNOSŤ



135 kg

Čierna XX = 42	Sivá XX = 33	Sivobiela XX = 35	Slonová kosť XX = 32
Sv. tyrkysová XX = 48	Žltá XX = 50	Oranžová XX = 18	Koňak XX = 49
Purpurová XX = 36	Tyrkysová XX = 51	Modrá XX = 52	Tmavomodrá XX = 39

Obj. kód	Popis	Cena €	-10 % €
60630-XX	Konštrukcia šedobiela, 195 x 65 cm, výška 65 cm	495,87	446,28
S-6123	Držiak role papiera 65 cm	19,76	-----

Obj. kód	Popis	Cena €	-10 % €
60631-XX	Konštrukcia šedobiela, 195 x 80 cm, výška 65 cm	591,23	532,11
S-6124	Držiak role papiera 80 cm	19,76	-----



Dopravné a balné ZADARMO pri objednávkach nad 149,- €

HARMMED MEDICAL

Všetky ceny sú uvedené vrátane DPH

35

PROFISCALE

- overiteľná váha podľa Zákona o liekoch a zdravotníckych pomôckach, trieda III
- rozsah merania výškomeru 88 - 200 cm
- funkcia matka / dieťa, dieťa možno vážiť spoločne s matkou
- dobre čitateľný displej, číslice 25 mm
- rozmery vážiacej plochy 365 x 360 x 80 mm
- rozsah váženia 250 kg
- dieliky po 0,1 kg
- sieťový adaptér
- **certifikát prvotného overenia**

CERTIFIKÁT PRVOTNÉHO OVERENIA



B



DO 250 kg

od 446²⁸



A

ZĽAVA
10%

Obj. kód	Popis	Cena €	-10% €
K8 250100HM	A Váha na stative, s výškomerom	827,72	744,95
K8 250100PM	Váha na stative, bez výškomeru	812,46	731,21
K8 MPC250100	B S displejom na kábli, bez výškomeru	549,27	494,34
K8 MPD250100	C Displej pevne spojený s váhou, bez výškomeru	495,87	446,28

SCALUS MINI

Profesionálna lekárska ambulatná váha

- veľmi široká vážiaca plocha
- veľký LCD displej, integrovaný v základni váhy
- funkcia tara, hold, BMI a matka / dieťa
- prevádzka na batérie
- zaťažiteľnosť 250 kg
- dieliky po 50 g do 50 kg, po 100 g nad 50 kg
- rozmery 38 x 30 x 4,4 cm
- rozmery vážiacej plochy 38 x 30 cm

Váha má certifikát prvotného overenia a je následne metrologicky overiteľná. Vyhlásenie o zhode ako prostriedok zdravotníckej techniky triedy I.

ZĽAVA
10%



DO 250 kg

346⁷³



Obj. kód	Cena €	-10% €
M320000	385,25	346,73

SCALUS MIDI

Profesionálna lekárska ambulatná váha

- veľmi široká vážiaca plocha
- veľký LCD displej na midi stĺpiku
- funkcia tara, hold, BMI a matka / dieťa
- prevádzka na batérie alebo sieťový adaptér, adaptér je súčasťou dodávky
- zaťažiteľnosť 250 kg
- dieliky po 50 g do 50 kg, po 100 g nad 50 kg
- rozmery 35 x 45 x 27 cm
- rozmery vážiacej plochy 35 x 45 cm
- hmotnosť 7 kg

Váha má certifikát prvotného overenia a je následne metrologicky overiteľná. Vyhlásenie o zhode ako prostriedok zdravotníckej techniky triedy I.

ZĽAVA
10%



DO 250 kg

425⁶⁸



Obj. kód	Cena €	-10% €
M320000-02	472,98	425,68

SCALUS MAXI

Profesionálna lekárska ambulatná váha

- veľmi široká vážiaca plocha
- veľký LCD displej na maxi stĺpiku
- funkcia tara, hold, BMI a matka / dieťa
- prevádzka na batérie alebo sieťový adaptér, adaptér je súčasťou dodávky
- váha má integrovanú kolieska, je ľahko premiestniteľná
- k váhe možno pripievať výškomer
- zaťažiteľnosť 250 kg
- dieliky po 50 g do 50 kg, po 100 g nad 50 kg
- rozmery 35 x 45 x 92 cm
- rozmery vážiacej plochy 35 x 45 cm
- hmotnosť 7,7 kg

Váha má certifikát prvotného overenia a je následne metrologicky overiteľná. Vyhlásenie o zhode ako prostriedok zdravotníckej techniky triedy I.

ZĽAVA
10%

501²¹



DO 250 kg

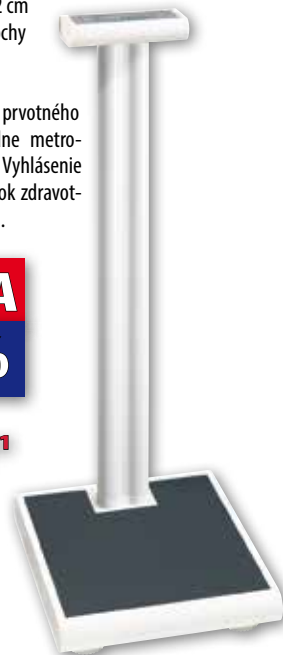

Obj. kód	Cena €	-10% €
M320000-01	556,90	501,21

TANITA BD-590

Kompaktná dojčenská váha

- dobre umývateľná vážiaca plocha (rozmery 580 x 390 mm)
- veľký, dobre čitateľný LCD displej
- ľahko sa ovláda jedným tlačidlom
- váži do 20 kg (dieliky po 10 g)
- napájanie 4 bežnými tužkovými batériami
- meradlo na meranie dĺžky

ZĽAVA
30%

115⁰⁸



DO 20 kg



Obj. kód	Cena €	-30 % €
BD-590	164,40	115,08

BABYPLUS

Moderná dojčenská a detská váha, overiteľná

- váži do hmotnosti 20 kg
- možno vážiť ako dojčatá, tak deti
- oblé hrany, veľká vážiaca plocha
- automatické nulovanie
- osvetlený displej
- dieliky po 5 g do 10 kg a po 10 g nad 10 kg
- funkcia hold
- funkcia hold a auto hold
- zobrazenie stavu batérie
- automatické vypnutie
- napájanie 4 batériami AA
- možnosť napájania sieťovým adaptérom (nie je súčasť dodávky)
- hmotnosť iba 3,2 kg
- rozmery 600 x 280 mm

ZĽAVA
10%



367⁸³



Obj. kód	Popis	Cena €	-10 % €
M118000	Babyplus, digitálna dojčenská váha	408,14	367,33
MZ-Netzteil	Sieťový adaptér pre váhu Babyplus	38,11	34,30

BABYPLUS S MERADLOM

Moderná dojčenská a detská váha, overiteľná

- integrovaný infantometer meria dĺžku od 400 do 800 mm
- váži do hmotnosti 20 kg
- možno vážiť ako dojčatá, tak deti
- oblé hrany, veľká vážiaca plocha
- automatické nulovanie
- osvetlený displej
- dieliky po 5 g do 10 kg a po 10 g nad 10 kg
- funkcia tara
- funkcia hold a auto hold
- zobrazenie stavu batérie
- automatické vypnutie
- napájanie 4 batériami AA
- možnosť napájania sieťovým adaptérom (nie je súčasť dodávky)
- hmotnosť iba 3,2 kg
- rozmery 600 x 280 mm

ZĽAVA
10%

384⁴⁹



Obj. kód	Popis	Cena €	-10 % €
M118000-01	Babyplus s meradlom, digitálna dojčenská váha	427,21	384,49
MZ-Netzteil	Sieťový adaptér pre váhu Babyplus	38,11	34,30

PROFICUS

- kvalitná koža
- pevné dno
- vnútri vrecko so zipsovým uzáverom a voľné vrecko
- vonkajšie rozmery 34 x 18 x 22 cm
- vyrobené v Taliansku



NOVINKA

361⁹³



Obj. kód	Popis	Cena €
G-27120	Farba hnedá	361,98
G-27114	Farba čierna	361,98

MEDICA

- pevné dno
- vnútri centrálné vrecko so zipsovým uzáverom, bočné vrecko
- vonkajšia vrstva kože, vnútorná vrstva polyuretán
- vonkajšie rozmery 38 x 20 x 20 cm
- vyrobené v Ázii

NOVINKA

114⁰⁵



Obj. kód	Popis	Cena €
G-27121	Farba burgundy	114,05
G-27122	Farba čierna	114,05
G-27123	Farba hnedá	114,05
G-27124	Farba gaštanová	114,05

VISITA

- imitácia kože
- pevné dno
- vnútri vrecko s uzáverom na patentku
- vonkajšie rozmery 35 x 13 x 24 cm
- vyrobené v Taliansku

NOVINKA

136⁹⁴



Obj. kód	Popis	Cena €
G-27101	Farba koňak	136,94
G-27100	Farba čierna	136,94

ASSISTA

- imitácia kože
- pevné dno
- zvonku vrecko s uzáverom na suchý zips, vo vnútri vrecko so zipsovým uzáverom
- uzáver tašky na kľúč
- vonkajšie rozmery 42 x 20 x 24 cm
- vyrobené v Ázii

NOVINKA

144⁵⁶



Obj. kód	Popis	Cena €
G-27097	Farba modrá	144,56
G-27095	Farba čierna	144,56
G-27096	Farba gaštanová	144,56
G-27098	Farba okrová	144,56
G-27099	Farba hnedá	144,56

KOMBI

Lekársky kufrík Kombi je určený pre poskytnutie odbornej lekárskej pomoci. Kufrík má rozmery 44 x 31 x 14,5 cm a s plným vybavením (vrátane kyslíkovej fľaše a regulátora tlaku) váži iba 6,3 kg. Vo veku kufríku je tesnenie, ktoré bráni zaprášeniu a znečisteniu pomôcok uložených v kufríku. Obe časti kufríka je možné otvoriť do vodorovnej polohy. Súčasťou kufríka je úchyt pre jeho pripevnenie na stenu, 3 taštičky naplnené lekárskeymi pomôckami a úchyty pre pripevnenie kyslíkovej fľaše s vodným objemom 1 liter (fľaša a regulátor tlaku nie sú súčasťou ceny kufríka, objednávajú sa zvlášť). Všetky pomôcky sú prehľadne umiestnené v priehľadných taštičkách. **Kufrík Kombi obsahuje tieto pomôcky:**

- resuscitačný vak "Ambuvak" (objem 1600 ml), pre použitie u dospelých aj detí
- dýchacie masky veľkosti 3 a 5 (používajú sa s resuscitačným vakom)
- kyslíkový rezervoár
- kyslíkovú spojovaciu hadičku
- inhalačnú masku so zásobným vakom
- kyslíkový katéter s kompresiou
- jednoručné škrtidlo
- dezinfekčný sprej 50 ml pre dezinfekciu kože
- 4 sterilné tampóny
- 6 intravenózných flexil (G14, G18, G20)
- 2 fixačné náplasti
- 1 box pre uloženie použitých ihliel
- 1 infúzna súpravu
- 1 rolu náplasti
- 6 striekačiek (2 ml, 5 ml, 10 ml)
- 6 ihliel (č. 1 a 4)
- 3 ústne vzduchovody (veľkosti 2, 3 a 4)
- 1 hyperventilačnú masku
- súpravu obvazov, náplastí a krytie (72 kusov), obsah súpravy zodpovedá norme DIN 13157

516³⁵



**ZĽAVA
30%**

Obj. kód	Popis	Cena €	-30% €
T-1045	Kombi	737,64	516,35
rvr	Regulátor tlaku regulovateľný na prietok 0 - 25 l/min	310,71	-----

**KYSLÍKOVÁ FĽAŠA NIE JE
SÚČASŤOU DODÁVKY**

PRACTICA

- kvalitná koža
- vonkajšie vrecko
- vnútorné vrecko s uzáverom na zips
- vonkajšie rozmery 41 x 20 x 22 cm



NOVINKA



323⁸⁴



Obj. kód	Popis	Cena €
G-27115	Farba čierna	323,84
G-27116	Farba koňak	323,84
G-27118	Farba bordeaux	323,84

PRACTICA MIDI

- kvalitná koža
- pevné dno
- vnútri vrecko s uzáverom na patentku
- vonkajšie rozmery 35 x 17 x 22 cm



247⁵⁵

NOVINKA



Obj. kód	Cena €
G-27110	247,55

OMNISCOPE

Otoskop a hrdloskop s nezničitelným osvetlením

- životnosť 100 000 hodín (cca. 11 rokov)
- jasné biele "slnečné" svetlo
- jas svetla 10x väčší než u halogénového osvetlenia
- svetlo neobsahuje ultrafialové lúče
- odolné držiaky z ľahkého hliníka
- lítiový akumulátor (kapacita 2200 mA)
- životnosť akumulátora 800 nabíjajúcich cyklov
- možnosť pripojenia balónika pre prevedenie pneumatického testu
- výkyvná lupa (zväčšuje 3x)
- 2 akumulátory, nabíjací stojan
- sada ušných spekulí rôznych veľkostí (4 x 25 ks, 5, 4, 3, 2,5 mm)



Otoskop



Hrdloskop



Nabíjací stojan nabíja iba v jednom slot

466⁸⁸

ZĽAVA
10%

Obj. kód	Cena €	-10 % €
SO-ST-ADA-D	518,75	466,88

ADAMB

Profesionálny ambulantný tlakomer

- veľký, dobre čitateľný svietielkujúci displej
 - presnosť ±3 mm Hg
 - rozsah merania 0 - 300 mm Hg
 - madlo pre ľahké prenášanie
 - široká manžeta pre obvody paže od 23 do 40 cm
- Merací mechanizmus japonský, montáž a kontrola kvality v USA - záruka presnosti a bezpečnosti.*

126¹²

ZĽAVA
15%

Obj. kód	Cena €	-15 % €
AD-750D-11A1	148,38	126,12



BODYMETER

Zvinovací meter

- pripevní sa na stenu do výšky 2,2 m
- rameno metra sa sťahuje k temenu hlavy pacienta
- v okienku sa zobrazí výška
- rozsah merania 0 - 2200 mm
- dieliky po 1 mm
- rozmery 140 x 130 x 35 mm
- hmotnosť 180 g

ZĽAVA
30%

20⁹¹

Obj. kód	Cena €	-30 % €
MZ10017	29,87	20,91



SERVOCOMFORT

Ambulantná vyšetrovacia lampa na pojazdnom stojane

- moderná LED technológia a nízka spotreba
- homogénne polia osvetlenia
- vynikajúca reprodukcia farieb pre prirodzené a kontrastné zobrazenie tkanív
- regulácia intenzity v 5 stupňoch
- hlava lampy sa málo zahrieva
- ovládacie prvky integrované v kryte napájania
- intenzita osvetlenia 44000 luxov vo vzdialenosti 50 cm a 16000 luxov vo vzdialenosti 100 cm
- priemer svetelného poľa 180 mm vo vzdialenosti 50 cm a 300 mm vo vzdialenosti 100 cm
- teplota svetla 4000 - 5500 K
- príkon 10 W
- nastavenie výšky od 700 do 1850 mm pomocou ohybného krku
- dĺžka ohybného ramena 600 mm
- hmotnosť 13 kg
- pojazdný stojan

ZĽAVA
20%

500⁴⁵



Obj. kód	Cena €	-20 % €
R8 5900	625,56	500,45

THE SMART KETTLE

Rýchlovarná kanvica s nastavením teploty

- objem 1,7 l
- otočná základňa o 360°
- obojstranný vodoznak
- vyberateľný filter
- podsvietené tlačidlá ovládacieho panelu
- ergonomicky tvarovaná rukoväť
- nastavenie teplôt: 80, 85, 90, 95 a 100 °C
- funkcie pre udržanie nastavenej teploty po dobu 20 minút
- zvuková signalizácia dosiahnutia nastavenej teploty / varu
- automatické vypnutie
- ochrana proti prehriatiu pri zapnutí bez vody
- príkon: 2200 W
- rozmery: 22,2 x 19 x 24,8 cm

ZĽAVA
10%

119^{SK}



Obj. kód	Cena €	-10% €
BKE820	133,12	119,81

THE TEA MAKER

Automatický čajník

1. Do kanvice nalejete vodu (max. 1,2 l).
2. Na nerezové sitko položíte sypaný čaj alebo čaj v sáčku.
3. Nastavíte program pre správnu teplotu lúhovania čaju (zelený, čierny, biely ...).
4. Nastavíte požadovanú intenzitu čajového výluhu (silný, stredný, slabý).
5. Nastavíte čas, v ktorý má byť čaj hotový.

A odídete domov ...

Pred Vaším príchodom do ambulancie prístroj automaticky ohreje vodu na správnu teplotu podľa typu čaju, sitko s čajom zide dole a vyjde hore cez ohriatu vodu, čaj sa tak správne vylúhuje. Nakoniec sitko zastaví hore, aby čaj nebol ponorený vo vode a ďalej sa nelúhoval.

Po príchode do ambulancie máte správne vylúhovaný a temperovaný čaj okamžitým použitím.

ZĽAVA
10%

236^{SK}



Obj. kód	Cena €	-10% €
BTM800	262,81	236,53

THERMOEXPRESS

Rýchlovarná kanvica prináša inteligentné riešenie do každodenného varenia vody. Je to kanvica a termoska zároveň. Elektrická kanvica vodu rýchlo uvarí na 100 °C a termoska ju vďaka vrstve vákua medzi plášťami uchová horúcou niekoľko hodín. Nemusíte ju neustále variť, šetríte čas, energiu aj životné prostredie. Voda zostane dostatočne horúca s minimom energie na dohriatie. Kanvica pracuje ticho a maximálne bezpečne - steny sú chladné aj pri vare a vďaka zámku veka nevytečie pri prevrhnutí ani kvapka.

- objem 1,2 litra
- robustný vonkajší a vnútorný plášť z nerezovej ocele
- rýchla a tichá prevádzka
- zámok veka proti obareniu
- Anti-drip hubica
- o 360° otočná základňa Strix
- automatické vypnutie
- napätie 220 V - 240 V/50 Hz - 60 Hz
- príkon 2 000 W - 2 400 W
- rozmery (š x v x h) 15 x 24 x 22 cm
- výška podstavca 3 cm
- dĺžka prívodného kábla 70 cm

37^{SK}



Obj. kód	Cena €
BCH-K23	37,76

PROJET

Bezpečný vyplachovač vonkajšieho zvukovodu

- rýchle, hygienické a ľahké odstránenie ušného mazu a cudzích telies zo zvukovodu
- dlhá vyplachovacia hadička
- dlhý prívodný kábel
- nožné ovládanie
- možnosť pripavenia na stenu
- elektronická kontrola vodného tlaku a prietoku
- ľahké čistenie
- veľká nádobka na vodu
- tichá prevádzka

Technické vlastnosti:

- napájanie 230 V, 50 Hz
- príkon 0,1 A
- tlak 0,25 až 3 bary
- otáčky 450 - 1200 za minútu
- výkon 500 ml/2 - 3 minúty
- rozmer 180 x 175 x 145 mm
- objem 500 ml

377⁶²

**ZĽAVA
10%**



Obj. kód	Cena €	-10% €
15 19070	419,58	377,62

PULSFIT

Presný oxymeter vyrábaný v Japonsku

Jeho presnosť je v súlade s novou normou ISO 80601-2-61 z roku 2011, ktorá popisuje presnosť merania SpO₂ v humánnej medicíne pri hypoxických stavoch. Telo a elektronické obvody oxymetra sú odolné vibráciám. Integrovaný akcelerometer mení zobrazenie displeja tak, aby bol vždy dobre viditeľný. Veľký displej 21 x 25 mm zobrazuje % SpO₂, srdcovú frekvenciu, pulznú vlnu a perfúzný index (informácia, či prietok cievou je dostatočný pre meranie SpO₂). Podsvietenie displeja je biele, ak sú však namerané hodnoty pod 90% SpO₂, podsvietenie sa zmení na ružové, aby bolo ihneď zrejmé, že hodnoty sú zlé. Na povrchu prístroja je špeciálna UV vrstva, ktorá zaisťuje odolnosť proti chemikáliám a pôsobí antibakteriálne. Napájanie len jednou batériou AAA, ktorá vydrží až 40 hodín kontinuálnej prevádzky. Oxymeter je vhodný pre obvod prstov od 30 do 60 mm.

**ZĽAVA
25%**

108⁷¹



Obj. kód	Cena €	-25% €
80-750	144,95	108,71

SWANN-MORTON®

Sterilné skalpelové čepeľky

Najostrejšie čepeľky na trhu, kvalitná anglická oceľ, jednotlivito sterilne balené. Za objednávaci kód napíšte **namiesto kódu XX číslo čepeľky**, ktorú požadujete.

- cena za balenie so 100 ks

17⁵⁸



**ZĽAVA
10%**



Obj. kód	Cena €	-10% €
blade-XX	19,53	17,58

COAGUCHEK® TEST

Testovacie pružky pre CoaguChek® XS

- cena za balenie s 24 ks

**ZĽAVA
20%**

145⁷¹



Obj. kód	Cena €	-20% €
C1 1001266	182,14	145,71

ODSTRAŇOVAČ STEHOV

Jednotlivo sterilne balený špeciálny skalpel pre odstránenie stehov.

0⁴⁵



Obj. kód	Popis	Cena €
stitch-L	Dlhý	0,45
stitch-S	Krátky	0,45

MOČOVÉ TESTOVACIE PRŮŽKY

- dobre odpočítateľná stupnica
- dlhé dátum expirácie
- cena za balenie so 100 ks

Typ prúžkov	Parametre										
	Glukóza	Bielkovina	pH	Krv	Bilirubín	Ketóny	S. hmotnosť	Leukocyty	Nitrity	Urobilinogén	Kys. askorbová
K4 6098	x	x	x								
K4 6111	x	x	x	x				x	x	x	x
K4 6092	x	x	x	x	x	x	x		x	x	
K4 6099	x	x	x	x	x	x	x	x	x	x	
K4 6120	x	x	x	x	x	x	x	x	x	x	x

Obj. kód	Popis	Cena €	-20% €
K4 6098	Servotest 3	11,87	9,50
K4 6111	Servotest 8	18,21	14,57
K4 6092	Servotest 9	18,83	15,06
K4 6099	Servotest 10	24,44	19,55
K4 6120	Servotest 11	27,12	21,70

ZĽAVA
20%

od 9⁵⁰



SÚPRAVA K ODSTRANOVANIE STEHOV

- sterilná
- 1x plastová pinzeta
- 1x nôž na stehy
- 3x tampón

1²²



ZĽAVA
15%

Obj. kód	Cena €	-15% €
475381	1,44	1,22

PRIEBOJNÍK STIEFEL®

Ostré jednotlivito sterilne balené priebójniky pre získanie kožných vzoriek. Vynikajúci brus, originál Stiefel®.

8⁹⁰

Obj. kód	Popis	Cena €
14 1002	Priemer 2,0 mm	8,90
14 1003	Priemer 3,0 mm	8,90
14 10035	Priemer 3,5 mm	8,90
14 1004	Priemer 4,0 mm	8,90
14 1005	Priemer 5,0 mm	8,90
14 1006	Priemer 6,0 mm	8,90
14 1008	Priemer 8,0 mm	8,90



KYRETA STIEFEL®

Sterilná precízna kyreta s extrémne ostrými reznými hranami. Ergonomické držadlo, originál Stiefel®.

11⁸⁷

Obj. kód	Popis	Cena €
14 5004	Priemer 4,0 mm	11,87
14 5007	Priemer 7,0 mm	11,87



MEDISAFE

Vynikajúci japonský glukometer

- super rýchlosť
- najľahšia obsluha
- žiadny kontakt s krvou
- vynikajúce odberové pero s možnosťou nastavenia 5 rôznych hĺbok vpichu
- nulové riziko zranenia personálu použitú lancetou, po vpichu sa lanceta automaticky skryje
- nulové riziko kontaminácie personálu použitú testovaciu špičkou
- testovacie špičky sú jednotlivito balené, bez prístupu vzduchu
- meranie nie je ovplyvnené vzdušnou vlhkosťou
- súčasť dodávky: glukomer, testovacie špičky, odberové pero, lancety, puzdro

ZĽAVA
20%

44²⁵



Obj. kód	Popis	Cena €	-20% €
TER85014	Medisafe, glukometer	55,31	44,25
TER71770	Testovacie špičky, 25ks	30,70	24,56
TER69724	Lancety, 25ks	10,26	8,21

SEDISAFE®

Rýchlosedimentačný systém

Pipety z plastu na jednorazové hygienické použitie. Pipety obsahujú komórku naplnenú nátrium-citrátom, nemusi sa používať krv s NaCl. Veľmi rýchle a hygienické prevedenie sedimentácie.

46¹⁵



ZĽAVA
20%

Obj. kód	Popis	Cena €	-20% €
A9 184010	Stojan	12,32	9,86
A9 244467	Pipety s NaCl, 100 ks	57,69	46,15

PIERCER BLOMDAHL = SYSTÉM PRE ÚSPEŠNÚ LEKÁRSKU PRAX A SPOKOJNÝCH PACIENTOV



Made in Sweden

BLOMDAHL
medical ear piercing



PREČO SYSTÉM BLOMDAHL?

Nepoužívame zlato a chirurgickú oceľ

V západnej populácii je 10% obyvateľov alergických na zlato alebo nikel, chirurgická oceľ obsahuje 8-16% niklu.

Procedúra je sterilná

Piercer neprichádza do styku s pokožkou, nemusí sa dezinfikovať, kazeta obsahuje sterilnú náušnicu, rana nehnisá.

Procedúra je menej bolestivá, menej krvácajúca a presnejšia, než prepichovanie uší ihlou.

Procedúra je rýchla a jednoduchá

Dieťa sa menej bojí.

Nastrelená náušnica má skrytý hrot

Nehrozí poranenie kože za uchom ostrým hrotom náušnice.

Rana sa rýchlo hojí

Špeciálny dizajn náušnice zaisťuje dostatočný prívod vzduchu k rane.

Jednoduché nasadenie trvalé náušnice

Otvor v uchu je dostatočne veľký pre trvalú náušnicu, pretože dočasná náušnica má vhodný priemer drieku.

Prostriedok zdravotníckej techniky

Výroba a sterilizácia všetkých komponentov systému Blomdahl prebieha vo Švédsku podľa prísnych noriem na výrobu chirurgických implantátov (prostriedkov zdravotníckej techniky), v súlade s normou ISO 13485, napriek tomu, že to zatiaľ zákon nevyžaduje, pretože piercer podľa európskej legislatívy ešte nie je prostriedkom zdravotníckej techniky (v USA je to lekársky prístroj).

Silná marketingová podpora poskytovateľom

www.facebook.com/blomdahlcz/

www.harmed.cz/piercing

Štartovacia súprava Piercer Blomdahl obsahuje 1 prístroj Piercer Blomdahl, dezinfekčné štvorčeky, značkovaciu fixku, 1 svorku na vlasy, zrkadlo, 1 tréno-
vacie ucho, 12 vzoriek náušnic, podrobný návod a 10 sterilných plastových
náušnic s bielymi kryštálmi.

Štartovacia súprava Piercer Blomdahl DOUBLE obsahuje navyše 1 prístroj,
1 tréno-
vacie ucho a 1 svorku na vlasy.



ZĽAVA
30 - 52%

od 89⁴⁵

Súprava s 2 prístrojmi je vhodná na vykonanie simultánneho piercingu oboch uší. Táto procedúra je klientmi stále častejšie požadovaná. Prevedenie simultánneho piercingu je deťmi vnímané ako podstatne menej bolestivé ako piercing každého ucha zvlášť.

Obj. kód	Popis	Cena €	Zľava €	Zľava
11-108-0115	PIERCER UCHA BLOMDAHL DOUBLE, štartovacia súprava, 2 prístroje, 10 plastových náušnic kryštál	239,54	114,05	52 %
11-101-0115	PIERCER UCHA BLOMDAHL, štartovacia súprava, 1 prístroj, 10 plastových náušnic kryštál	127,78	89,45	30 %

PLASTOVÉ NÁUŠNICE SEDMOKRÁSKA

Dĺžka drieku je 6 mm, priemer hlavičky je 5 mm.

• cena za balenie s 10 ks



12-0114-56
Fialka/Kryštál

12-0114-57
Ruže/Ruže

12-0114-55
Akvamarín/Kryštál

12-0114-45
Dúha/Alexandrit

12-0114-43
Zafír

12-0114-41
Kryštál

12-0114-42
Ružový kameňok

12-0114-98
Svetlá fantázia

12-0114-99
Fantázia

12-0114-47
Svetlý ružový
kameňok/Ametyst

12-0114-46
Alexandrit/Ružový
kameňok

72¹⁰

PIERCER BLOMDAHL = SYSTÉM PRE ÚSPEŠNÚ LEKÁRSKU PRAX A SPOKOJNÝCH PACIENTOV

Ak si želáte zverejniť Vašu ambulanciu v Zozname poskytovateľov bezpečného ušného piercingu Blomdahl, pošlite nám, prosíme, krátky e-mail na info@harmmed.sk so súhlasom zverejnenia.



BLOMDAHL
medical ear piercing

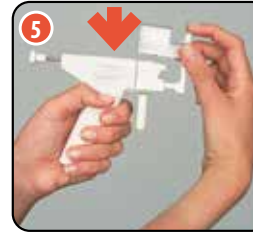
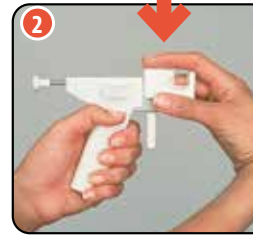
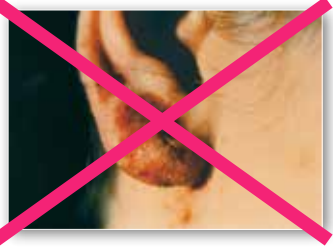

NÁUŠNICE PRÍRODNÝ TITÁN

Dĺžka drieku je 6 mm, priemer hlavičky je 4 mm.

• cena za balenie s 10 ks

72¹⁰



12-1210-00
Plochy tvar



12-1201-01
Kryštál

NÁUŠNICE PRÍRODNÝ TITÁN

Dĺžka drieku je 6 mm, priemer hlavičky je 4 mm.

• cena za balenie s 10 ks

72¹⁰



12-1203-01
Kryštál

NÁUŠNICE POZLÁTENÝ TITÁN

Dĺžka drieku je 6 mm, priemer hlavičky je 4 mm.

• cena za balenie s 10 ks

72¹⁰



12-1301-01
Kryštál



12-1310-00
Plochy tvar

NÁUŠNICE TITÁN TIFFANY

Dĺžka drieku je 6 mm, priemer hlavičky je 4 mm. Sú osadené kryštálmi.

• cena za balenie s 10 ks

72¹⁰



12-1403-01
Kryštál



12-1403-59
Perla



12-1303-01
Kryštál

12-1303-59
Perla

NÁUŠNICE STRIEBORNÝ TITÁN

Dĺžka drieku je 6 mm, priemer hlavičky je 4 mm.

• cena za balenie s 10 ks

72¹⁰



12-1401-01
Kryštál



12-1410-00
Plochy tvar

NÁUŠNICE PRÍRODNÉ TITAN SEDMOKRÁSKA

Dĺžka drieku je 6 mm, priemer hlavičky je 4 mm.

• cena za balenie s 10 ks

72¹⁰



12-12166-01
Kryštál



12-12166-55
Akvamarín/Kryštál



12-12166-92
Ruže/Kryštál

NÁUŠNICE ČIERNY TITAN

Dĺžka drieku je 6 mm.

• cena za balenie s 10 ks

72¹⁰



12-1526-00
Plochy tvar
priemer 5 mm



12-1510-00
Plochy tvar
priemer 4 mm

PLASTOVÉ NÁUŠNICE

Dĺžka drieku je 6 mm, priemer hlavičky je 4 mm.

• cena za balenie s 10 ks

51¹¹



12-0103-01
Kryštál

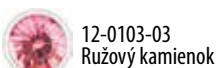

12-0103-03
Ružový kameňok



12-0103-04
Zafír



12-0103-26
Fialka



12-0103-12
Čierny diamant



12-0103-10
Rubín



12-0103-05
Akvamarín



12-0103-02
Dúha



12-0103-07
Gagát



12-0103-11
Tyrkysový kameňok

ŠTVORČKY NA ČISTENIE RANY

Po vykonanom piercingu, pre pacientov

Tieto čistiace štvorčky neobsahujú alkohol, neodráždia kožu a nepoškodzujú náušnice. Pri čistení plastových náušnic by sa mali používať výhradne tieto štvorčky, predtým sa tak poškodeniu plastových náušnic alkoholom alebo inými dezinfekčnými prostriedkami.

• cena za balenie s 24 ks

5⁵³



Obj. kód 13-10
Cena € 5,53

AKCIA
za 3 balenia štvorčiek
13-10 obdržíte
zadarmo látkový
banner s reklamou na
obojsstranný piercing
Blomdahl.



SANI-CLOTH® SUPER PLUS

Superdezinfekčné kombinované obrúsky

- k povrchovej dezinfekcii lekárskeho prístroja
- cena za balenie s 200 ks

9⁷⁵

ZĽAVA
45%



Obj. kód	Cena €	-45% €
P-XP00141	17,72	9,75

IBA DO VYPREDANIA ZÁSOB

SANI-CLOTH® 70

Dezinfekčné alkoholové obrúsky

- 70% izopropyl alkohol
- rozmery 180 x 130 mm
- cena za balenie so 125 ks

7⁰⁷

ZĽAVA
45%



Obj. kód	Cena €	-45% €
P-XP00142	12,86	7,07

IBA DO VYPREDANIA ZÁSOB

SANI-CLOTH® AF

Kvartérny amóniový prípravok bez alkoholu, ktorý vytvára roztok dva v jednom ideálny na čistenie a dezinfekciu. Tuberkulocídny, virucídny, bakteriocídny, kvasinokocídny účinnok v priebehu 2 minút. Použitie na bežné čistenie a dezinfekciu, oblasti s vysokou frekvenciou pohybu, povrchy s vysokým počtom dotykových bodov, bežné vybavenie a neinvazívne zdravotnícke pomôcky. Vopred dávkované, jednorazové čistiace a dezinfekčné obrúsky bez alkoholu, ktoré sa málo žmolujú a nevyžadujú miešanie ani odmeriavanie. Neobsahuje alkohol, bieličlá ani PHMB, nedráždi pokožku ani nespôsobuje senzibilizáciu.

- cena za balenie s 200 ks

NOVINKA

16⁰³



Obj. kód	Cena €
P-EAF1120	16,03

SUPER SANI-CLOTH®

Dvojzložkový prípravok dva v jednom na báze kvartérneho amónia a alkoholu. Je ideálny pre použitie v prostredí s vysokou frekvenciou pohybu a v oblastiach, kde je dôležité zachovať integritu neinvazívnych zdravotníckych pomôcok. Je účinný proti baktériám, obaleným aj neobaleným vírusom, kvasinám a TBC do 60 sekúnd. Nevyžaduje miešanie a odmeriavanie. Dekontaminácia povrchu je vždy spoľahlivá, jednoduchá a účinná. Neobsahuje PHMB, nepredstavuje žiadne známe riziko vyvolania alergických reakcií. Výroba v Británii.

- cena za balenie s 200 ks

NOVINKA

18⁹¹



Obj. kód	Cena €
P-ESC1600	18,91

SANI-CLOTH® ACTIVE

Dezinfekčné nealkoholové obrúsky

- neobsahujú alkohol
- dezinfekcia lekárskeho prístroja a malých plôch
- rozmery 180 x 130 mm
- cena za balenie se 125 ks

ZĽAVA
10%

10⁷⁹



Obj. kód	Cena €	-10% €
P-XP00188	11,99	10,79

PERVIN/PERLAN

- hygienická nezávadnosť
- pevnosť a odolnosť proti oderu
- mimoriadna savosť (cca 10-násobok vlastnej hmotnosti)

od 5³⁰



Obj. kód	Popis	Cena €
VT-3200018	Prírezy, podložka 0,95 x 1,50 m, 100 ks	83,53
VT-3200017	Prírezy, plachta 1,40 x 2,50 m, 25 ks	53,02
VT-3200019	Prírezy, uterák 0,95 x 0,50 m, 100 ks	25,14
VT-3200020	Prírezy, utierka 0,42 x 0,48 m, 200 ks	23,99
VT-3200011	Rola, 0,50 x 100 m, 1 ks	28,19
VT-3200010	Rola, 0,70 x 100 m, 1 ks	37,72
VT-3200012	Rola, 0,95 x 100 m, 1 ks	49,21
VT-3400040	Perforovaná rola, 40 x 50 cm, 50 útržkov	8,73
VT-3400043	Perforovaná rola, 30 x 40 cm, 50 útržkov	5,30

PROSAVON

Krémové tekuté mydlo s olivovým olejom



od 7²⁹



Obj. kód	Popis	Cena €
70000092	Fľaša, objem 500 ml, pumpička	7,29
70000094	Fľaša, objem 1 l	9,00
70000096	Kanister, objem 5 l	36,12

VALA CLEAN

Jednorazové uteráky sú vyrobené z veľmi savé netkanej textilie. Sú mäkké a pevné. Vďaka perforácii je možné ľahko jednotlivito odtrhnúť. Univerzálne použitie vo všetkých oblastiach medicíny, potravinárstve, v domácnosti. Rozmery ústrižku 22 x 30 cm.

- cena za balenie s 175 ks

12⁹³

Obj. kód	Cena €
B-992251	12,93



Medical Ear Piercing

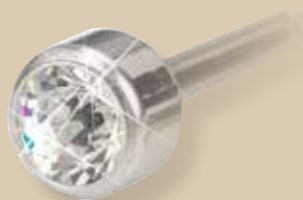

Inštruktážne video, ako sa vykonáva simultánny piercing uší, nájdete na www.harmed.sk.



BLOMDAHL
FEELGOOD JEWELLERY

Novú súpravu pre simultánny piercing uší za veľmi výhodnú cenu nájdete na str. 44.

Simultánny piercing uší - to deti chcú!

- » rýchle prevedenie
- » takmer nebolí
- » hygienický
- » bez alergií
- » spokojné dieťa aj rodič

harmed
MEDICAL
www.harmed.sk

TOPÁNKY ABEBA ZA 0,10 €*

SUPERECO

Kvalitné skladané uteráky

- bielený recyklovaný papier, 75% belosť
- vyrobené bez použitia chlóru a bielidiel
- najlepší pomer medzi cenou a kvalitou
- rozmer 21,5x21 cm
- **kartón = 20 balíčkov uterákov = 5000 ks uterákov**

SANI-CLOTH® AF

Univerzálne dezinfekčné obrúsky

- na bežné čistenie a dezinfekciu
- neobsahuje alkohol a bielidlá
- **balenie s 200 ks**

ABEBA®

Pohodlné lekárske topánky

- komfortný anatomický tvar
- zosilnená päťová časť
- nekľzáva podrážka
- nízka hmotnosť
- vysoká priedušnosť bráni poteniu
- ľahko čistiteľné
- zodpovedajú európskej norme pre pracovnú obuv



Pri objednávaní, prosíme, uveďte model a veľkosť topánok!

Pri objednaní tejto akcie v internetovom obchode v "Poznámke pre nás" uveďte AKCIA TOPÁNKY.



MIKROVLÁKNO

MODEL - 24018
veľkosti 37 - 43



KOŽA

MODEL - 85080
veľkosti 37 - 43

~~49,60~~
0,10€*

AKCIA

TOPÁNKY ZA 0,10 €*

Za 2 kartóny papierových uterákov SUPERECO a 2 balenia dezinfekčných obrúskov 1 pár topánok za 0,10 €*.

Platí od 29.4.2024 do 2.6.2024.



KOŽA

MODEL - 87020
veľkosti 37 - 47



KOŽA

MODEL - 87030
veľkosti 37 - 47



KOŽA

MODEL - 87080
veľkosti 37 - 43

Obj. kód	Popis	Cena €	Cena €
Abeba	Topánky Abeba podľa výberu	49,60	0,10*
72450	Uteráky SUPERECO, 5000 ks	51,49	51,49
P-EAF1120	SANI-CLOTH® AF	16,03	16,03

* Znížená cena topánok platí len pri odbere 2 kartónov uterákov a 2 balení obrúskov.

Topánky možno zakúpiť aj samostatne za plnú cenu.

Harrmed Medical, Šulekova 2, 811 06 Bratislava

(tu sa neprijímajú doporučené zásielky a balíky)
Ceny a akcie platia od 29.4.2024 do 2.6.2024. Zmeny vyhradené.

harrmed
MEDICAL

www.harrmed.sk
Vaš priateľský internetový obchod